

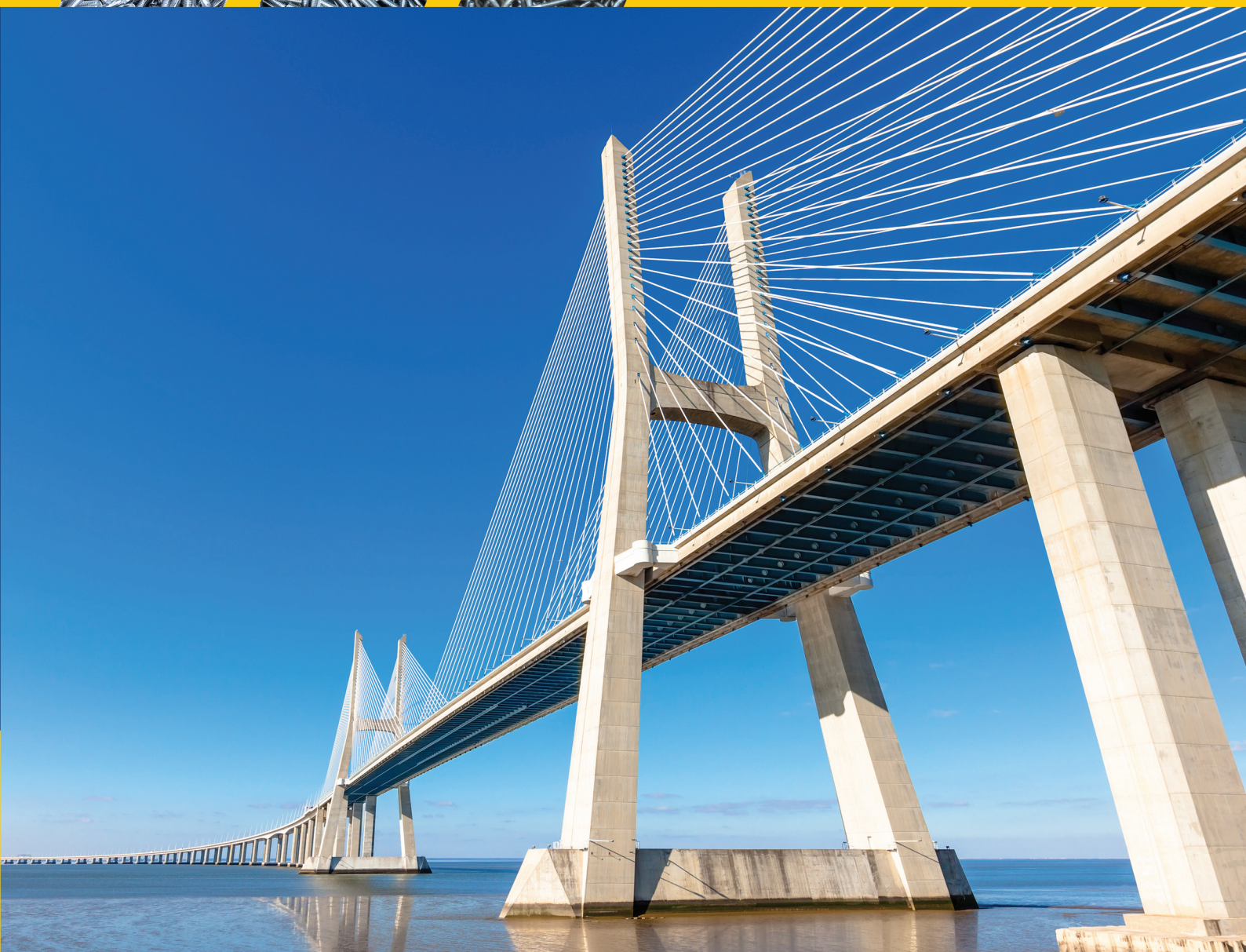

dużo...więcej...dromet



KOTWY PIERŚCIENIOWE PSRE



Europejska
Aprobata Techniczna
ETA 11/0366 Opcja 7
CE 1219-DPC-0041

Kod towaru	Rozmiar (mm)	Maksymalna grubość mocowanego ładunku (mm)	Minimalny wymiar otworu (mm)	Obciążenie zrywające (kg)	Obciążenie ścinające (kg)	Ilość szt. w opakowaniu
PSRE.6.60/2(200)	M6 x 60	2	∅ 6 x 55	400	297	200
PSRE.6.70/12(200)	M6 x 70	12	∅ 6 x 55	400	297	200
PSRE.6.80/22(200)	M6 x 80	22	∅ 6 x 55	400	297	200
PSRE.6.90/32(200)	M6 x 90	32	∅ 6 x 55	400	297	200
PSRE.6.100/42(200)	M6 x 100	42	∅ 6 x 55	400	297	200
PSRE.6.120/62(100)	M6 x 120	62	∅ 6 x 55	400	297	100
PSRE.6.140/82(100)	M6 x 140	82	∅ 6 x 55	400	297	100
PSRE.6.160/102(100)	M6 x 160	102	∅ 6 x 55	400	297	100
PSRE.6.180/122(100)	M6 x 180	122	∅ 6 x 55	400	297	100
PSRE.8.60(100)	M8 x 60	3	∅ 8 x 50	437	505	100
PSRE.8.75/5(100)	M8 x 75	5	∅ 8 x 65	582	541	100
PSRE.8.90/20(100)	M8 x 90	20	∅ 8 x 65	582	541	100
PSRE.8.115/45(100)	M8 x 115	45	∅ 8 x 65	582	541	100
PSRE.8.130/60(100)	M8 x 130	60	∅ 8 x 65	582	541	100
PSRE.8.155/85(100)	M8 x 155	85	∅ 8 x 65	582	541	100
PSRE10.70(100)	M10 x 70	5	∅ 10 x 55	554	665	100
PSRE10.90/10(100)	M10 x 90	10	∅ 10 x 70	647	856	100
PSRE10.120/40(50)	M10 x 120	40	∅ 10 x 70	647	856	50
PSRE10.150/70(50)	M10 x 150	70	∅ 10 x 70	647	856	50
PSRE10.170/90(50)	M10 x 170	90	∅ 10 x 70	647	856	50
PSRE10.210/130(50)	M10 x 210	130	∅ 10 x 70	647	856	50
PSRE10.230/150(50)	M10 x 230	150	∅ 10 x 70	647	856	50
PSRE12.90(50)	M12 x 90	5	∅ 12 x 75	720	864	50
PSRE12.110/18(50)	M12 x 110	18	∅ 12 x 85	1011	1199	50
PSRE12.140/48(50)	M12 x 140	48	∅ 12 x 85	1011	1199	50
PSRE12.160/68(50)	M12 x 160	68	∅ 12 x 85	1011	1199	50
PSRE12.180/88(50)	M12 x 180	88	∅ 12 x 85	1011	1199	50
PSRE12.220/128(50)	M12 x 220	128	∅ 12 x 85	1011	1199	50
PSRE12.250/158(25)	M12 x 250	158	∅ 12 x 85	1011	1199	25
PSRE14.120/12(25)	M14 x 120	12	∅ 14 x 100	1213	1636	25
PSRE14.145/37(25)	M14 x 145	37	∅ 14 x 100	1213	1636	25
PSRE14.170/62(25)	M14 x 170	62	∅ 14 x 100	1213	1636	25
PSRE14.220/112(25)	M14 x 220	112	∅ 14 x 100	1213	1636	25
PSRE14.250/142(25)	M14 x 250	142	∅ 14 x 100	1213	1636	25
PSRE16.125/3(25)	M16 x 125	3	∅ 16 x 110	1415	2236	25
PSRE16.145/23(25)	M16 x 145	23	∅ 16 x 110	1415	2236	25
PSRE16.170/48(25)	M16 x 170	48	∅ 16 x 110	1415	2236	25
PSRE16.220/98(25)	M16 x 220	98	∅ 16 x 110	1415	2236	25
PSRE16.250/128(25)	M16 x 250	128	∅ 16 x 110	1415	2236	25
PSRE16.280/158(25)	M16 x 280	158	∅ 16 x 110	1415	2236	25
PSRE20.170/23(20)	M20 x 170	23	∅ 20 x 135	2022	3279	20
PSRE20.220/73(20)	M20 x 220	73	∅ 20 x 135	2022	3279	20
PSRE20.270/123(20)	M20 x 270	123	∅ 20 x 135	2022	3279	20

ZALECENIA MONTAŻOWE DLA KOTEW ROZPOROWYCH PSRE

- Otwór montażowy należy wykonać prostopadle do płaszczyzny podłoża oraz oczyścić.
- W przypadku nieudanego wiercenia należy wykonać otwór w odległości nie mniejszej niż 1,5 głębokości osadzania.
- Łącznik powinien dać się wprowadzić za pomocą lekkich uderzeń młotka.
- Montaż łącznika powinien być wykonany przy użyciu klucza dynamometrycznego.
- Należy zwrócić uwagę, aby po rozprężeniu łącznika podkładka pod nakrętką była silnie dociśnięta do mocowanego elementu.
- Wszelkie dane techniczne oraz tabele znajdują się w Europejskiej Aprobacie Technicznej ETA 11/0366. Parametrów w niej zawartych nie należy przekraczać.

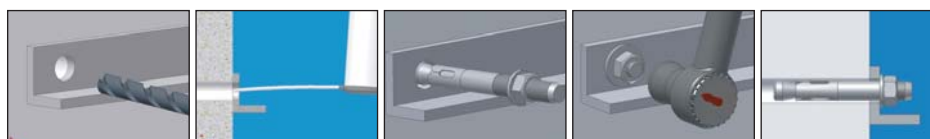



FIRE
RESISTANCE



Europejska
Aprobata Techniczna
ETA 14/0376 Opcja 1
CE 1219-DPC-0086
Odporność ogniowa
R120
EOTA - TR 020

KOTWY PIERŚCIENIOWE ODPORNOŚĆ OGNIOWA PSRE-HP

Kod towaru	Rozmiar (mm)	Maksymalna grubość mocowanego ładunku (mm)	Obciążenie zrywające (kg) beton niezarysowany / beton zarysowany	Obciążenie ścinające (kg)	Ilość szt. w opakowaniu
PSRE-HP8.75/9(100)	M8 x 75	9	364/202	641/581	100
PSRE-HP8.95/29(100)	M8 x 95	29	364/202	641/581	100
PSRE-HP8.115/49(100)	M8 x 115	49	364/202	641/581	100
PSRE-HP10.90/10(100)	M10 x 90	10	485/364	949	100
PSRE-HP10.105/25(50)	M10 x 105	25	485/364	949	50
PSRE-HP10.115/35(50)	M10 x 115	35	485/364	949	50
PSRE-HP10.135/55(50)	M10 x 135	55	485/364	949	50
PSRE-HP10.165/85(50)	M10 x 165	85	485/364	949	50
PSRE-HP10.185/105(50)	M10 x 185	105	485/364	949	50
PSRE-HP12.110/14(50)	M12 x 110	14	647/485	1223	50
PSRE-HP12.120/24(50)	M12 x 120	24	647/485	1223	50
PSRE-HP12.130/34(50)	M12 x 130	34	647/485	1223	50
PSRE-HP12.150/54(50)	M12 x 150	54	647/485	1223	50
PSRE-HP12.180/84(50)	M12 x 180	84	647/485	1223	50
PSRE-HP12.200/104(50)	M12 x 200	104	647/485	1223	50
PSRE-HP16.145/28(25)	M16 x 145	28	1416/1011	2225	25
PSRE-HP16.175/58(25)	M16 x 175	58	1416/1011	2225	25
PSRE-HP16.220/103(25)	M16 x 220	103	1416/1011	2225	25
PSRE-HP16.250/133(25)	M16 x 250	133	1416/1011	2225	25
PSRE-HP20.170/32(20)	M20 x 170	32	1618/1214	3507/3495	20
PSRE-HP20.200/62(20)	M20 x 200	62	1618/1214	3507/3495	20

KOTWY PIERŚCIENIOWE KWASOODPORNE PSRE-A4



Europejska
Aprobata Techniczna
ETA 11/0366
CE 1219-DPC-0041

Kod towaru	Rozmiar (mm)	Maksymalna grubość mocowanego ładunku (mm)	Obciążenie zrywające (kg)	Obciążenie ścinające (kg)	Ilość szt. w opakowaniu
PSRE-A4.6.60/2(200)	M6 x 60	2	438	293	200
PSRE-A4.6.80/22(200)	M6 x 80	22	438	293	200
PSRE-A4.8.75/5(100)	M8 x 75	5	582	529	100
PSRE-A4.8.90/20(100)	M8 x 90	20	582	529	100
PSRE-A4.8.115/45(100)	M8 x 115	45	582	529	100
PSRE-A4.10.70/5(100)	M10 x 70	5	554	665	100
PSRE-A4.10.90/10(100)	M10 x 90	10	647	845	100
PSRE-A4.10.120/40(50)	M10 x 120	40	647	845	50
PSRE-A4.10.150/70(50)	M10 x 150	70	647	845	50
PSRE-A4.12.90/5(50)	M12 x 90	5	720	864	50
PSRE-A4.12.110/18(50)	M12 x 110	18	1011	1223	50
PSRE-A4.12.140/48(50)	M12 x 140	48	1011	1223	50
PSRE-A4.16.145/25(25)	M16 x 145	25	1416	2286	25
PSRE-A4.16.170/48(25)	M16 x 170	48	1416	2286	25
PSRE-A4.20.170/23(20)	M20 x 170	23	2023	3568	20
PSRE-A4.20.220/73(20)	M20 x 220	73	2023	3568	20

WKRETY DO BETONU THDEX



Kod towaru	Rozmiar (mm)	Rozmiar klucza	Maksymalna grubość elementu przykręcanego (mm)	Opakowanie	Opakowanie zbiorcze
THDEX06030	6 x 30 ø5	8	2	100	1200
THDEX06040	6 x 40 ø5	8	12	100	1200
THDEX06050	6 x 50 ø5	8	5	100	1200
THDEX06060	6 x 60 ø5	8	15	100	1200
THDEX07035	7,5 x 35 ø6	10	2	100	1200
THDEX07045	7,5 x 45 ø6	10	12	100	1200
THDEX07060	7,5 x 60 ø6	10	5	100	1200
THDEX07080	7,5 x 80 ø6	10	25	100	600
THDEX07100	7,5 x 100 ø6	10	45	100	600
THDEX10055	10 x 55 ø8	13	5	50	600
THDEX10065	10 x 65 ø8	13	5	50	600
THDEX10075	10 x 75 ø8	13	15	50	100
THDEX10090	10 x 90 ø8	13	30	50	300
THDEX10110	10 x 110 ø8	13	50	50	300
THDEX10130	10 x 130 ø8	13	70	50	300
THDEX12065	12 x 65 ø10	15	5	50	300
THDEX12075	12 x 75 ø10	15	5	50	300
THDEX12085	12 x 85 ø10	15	15	50	300
THDEX12100	12 x 100 ø10	15	30	50	300
THDEX12120	12 x 120 ø10	15	50	50	200
THDEX12140	12 x 140 ø10	15	70	50	200
THDEX16080	16 x 80 ø14	18	5	25	150
THDEX16115	16 x 115 ø14	18	5	25	150
THDEX16135	16 x 135 ø14	18	25	25	100
THDEX16160	16 x 160 ø14	18	50	25	75



WKRETY DO BETONU THDAV

Kod towaru	Rozmiar (mm)	Rodzaj gniazda	Maksymalna grubość elementu przykręcanego (mm)	Opakowanie	Opakowanie zbiorcze
THDAV07072	7,5 x 72 ø6	T30	17	100	1200
THDAV07092	7,5 x 92 ø6	T30	37	100	600
THDAV07112	7,5 x 112 ø6	T30	57	100	600
THDAV07132	7,5 x 132 ø6	T30	77	100	600
THDAV07152	7,5 x 152 ø6	T30	97	100	400



STALOWE ŁĄCZNIKI ROZPOROWE STR



Aprobata Techniczna ITB
AT-15-8253/2016
Producent
„DROMET”

Kod towaru	Rozmiar (mm)	Średnica zewnętrzna	Wysokość tulei (mm)	Ilość szt. w opakowaniu
STR.6.60(100)	M 6 x 60	ø 10	40	100
STR.6.80(100)	M 6 x 80	ø 10	60	100
STR.6.100(100)	M 6 x 100	ø 10	80	100
STR.6.120(50)	M 6 x 120	ø 10	100	50
STR.6.150(50)	M 6 x 150	ø 10	130	50
STR.8.50(100)	M 8 x 50	ø 12	30	100
STR.8.60(100)	M 8 x 60	ø 12	40	100
STR.8.70(100)	M 8 x 70	ø 12	50	100
STR.8.80(100)	M 8 x 80	ø 12	60	100
STR.8.100(100)	M 8 x 100	ø 12	80	100
STR.8.120(100)	M 8 x 120	ø 12	100	100
STR.8.150(50)	M 8 x 150	ø 12	130	50
STR.8.180(50)	M 8 x 180	ø 12	160	50
STR.8.210(50)	M 8 x 210	ø 12	190	50
STR.8.250(50)	M 8 x 250	ø 12	230	50
STR10.60(100)	M 10 x 60	ø 16	35	100
STR10.80(100)	M 10 x 80	ø 16	55	100
STR10.100(50)	M 10 x 100	ø 16	75	50
STR10.120(50)	M 10 x 120	ø 16	95	50
STR10.150(50)	M 10 x 150	ø 16	125	50
STR10.160(50)	M 10 x 160	ø 16	135	50
STR10.180(25)	M 10 x 180	ø 16	155	25
STR10.210(25)	M 10 x 210	ø 16	180	25
STR10.250(25)	M 10 x 250	ø 16	220	25
STR10.300(25)	M 10 x 300	ø 16	270	25
STR12.100(50)	M 12 x 100	ø 18	65	50
STR12.120(50)	M 12 x 120	ø 18	85	50
STR12.140(25)	M 12 x 140	ø 18	110	25
STR12.160(25)	M 12 x 160	ø 18	125	25
STR12.180(25)	M 12 x 180	ø 18	145	25
STR12.200(25)	M 12 x 200	ø 18	160	25
STR12.250(25)	M 12 x 250	ø 18	210	25
STR12.300(25)	M 12 x 300	ø 18	260	25
STR16.120(25)	M 16 x 120	ø 25	80	25
STR16.140(25)	M 16 x 140	ø 25	100	25
STR16.150(25)	M 16 x 150	ø 25	105	25
STR16.170(25)	M 16 x 170	ø 25	125	25
STR16.200(25)	M 16 x 200	ø 25	155	25
STR16.250(25)	M 16 x 250	ø 25	205	25
STR16.300(25)	M 16 x 300	ø 25	255	25
STR20.150(15)	M 20 x 150	ø 28	100	15

STALOWE ŁĄCZNIKI ROZPOROWE Z DWIEMA STREFAMI ROZPORU STS



Aprobata Techniczna ITB
AT-15-8253/2016
Producent
„DROMET”

Kod towaru	Rozmiar (mm)	Średnica zewnętrzna	Wysokość górnej tulei (mm)	Wysokość dolnej tulei (mm)	Ilość szt. w opak.
STS.6100(100)	M 6 x 100	∅ 10	40	30	100
STS.6120(100)	M 6 x 120	∅ 10	60	30	100
STS.6150(50)	M 6 x 150	∅ 10	80	40	50
STS.8100(100)	M 8 x 100	∅ 12	40	30	100
STS.8120(100)	M 8 x 120	∅ 12	60	30	100
STS.8150(50)	M 8 x 150	∅ 12	80	40	50
STS.8180(50)	M 8 x 180	∅ 12	80	60	50
STS.8210(50)	M 8 x 210	∅ 12	100	80	50
STS.8250(50)	M 8 x 250	∅ 12	130	80	50
STS.8300(50)	M 8 x 300	∅ 12	130	130	50
STS10100(50)	M 10 x 100	∅ 16	35	35	50
STS10120(50)	M 10 x 120	∅ 16	55	35	50
STS10150(50)	M 10 x 150	∅ 16	75	35	50
STS10160(50)	M 10 x 160	∅ 16	85	35	50
STS10180(25)	M 10 x 180	∅ 16	95	55	25
STS10210(25)	M 10 x 210	∅ 16	95	75	25
STS10250(25)	M 10 x 250	∅ 16	125	75	25
STS10300(25)	M 10 x 300	∅ 16	155	95	25
STS12120(50)	M 12 x 120	∅ 18	40	40	50
STS12140(50)	M 12 x 140	∅ 18	65	40	50
STS12160(25)	M 12 x 160	∅ 18	85	40	25
STS12180(25)	M 12 x 180	∅ 18	85	65	25
STS12200(25)	M 12 x 200	∅ 18	85	65	25
STS12250(25)	M 12 x 250	∅ 18	125	65	25
STS12300(25)	M 12 x 300	∅ 18	125	125	25
STS16170(25)	M 16 x 170	∅ 25	55	55	25
STS16200(25)	M 16 x 200	∅ 25	80	55	25
STS16250(25)	M 16 x 250	∅ 25	105	80	25
STS16300(15)	M 16 x 300	∅ 25	125	105	15
STS20180(15)	M 20 x 180	∅ 28	50	50	15
STS20200(15)	M 20 x 200	∅ 28	75	50	15
STS20250(15)	M 20 x 250	∅ 28	100	75	15
STS20300(15)	M 20 x 300	∅ 28	100	100	15

STALOWE ŁĄCZNIKI ROZPOROWE Z HAKIEM OCZKOWYM STR-HO i STS-HO



Aprobata Techniczna ITB
AT-15-8253/2016
Producent
„DROMET”

Kod towaru	Rozmiar (M x dł.całk.)	Średnica zewnętrzna	Długość gwintu (mm)	Rodzaj	Ilość szt. w opak.
OHR.6.80(50)	M 6 x 80	∅ 10	51	jednorozporowa	50
OHR.8100(25)	M 8 x 100	∅ 12	60	jednorozporowa	25
OHR.8160(50)	M 8 x 160	∅ 12	120	dwurozporowa	50
OHR10120(25)	M 10 x 120	∅ 16	72	jednorozporowa	25
OHR10180(25)	M 10 x 180	∅ 16	132	dwurozporowa	25

STALOWE ŁĄCZNIKI ROZPOROWE Z HAKIEM ZAGIĘTYM STR-HZ i STS-HZ



Aprobata Techniczna ITB
AT-15-8253/2016
Producent
„DROMET”

Kod towaru	Rozmiar (M x dł.całk.)	Średnica zewnętrzna	Długość gwintu (mm)	Rodzaj	Ilość szt. w opak.
ZHR.6.80(50)	M 6 x 80	∅ 10	56	jednorozporowa	50
ZHR.8100(25)	M 8 x 100	∅ 12	60	jednorozporowa	25
ZHR.8160(25)	M 8 x 160	∅ 12	120	dwurozporowa	25
ZHR10120(25)	M 10 x 120	∅ 16	75	jednorozporowa	25
ZHR10180(25)	M 10 x 180	∅ 16	135	dwurozporowa	25

STALOWE ŁĄCZNIKI ROZPOROWE Z HAKIEM PROSTYM STR-HP



Aprobata Techniczna ITB
AT-15-8253/2016
Producent
„DROMET”

Kod towaru	Rozmiar (M x dł.całk.)	Średnica zewnętrzna	Długość gwintu (mm)	Rodzaj	Ilość szt. w opak.
PHR.6.70(50)	M 6 x 70	∅ 10	54	jednorozporowa	50
PHR.8.80(25)	M 8 x 80	∅ 12	60	jednorozporowa	25
PHR10100(25)	M 10 x 100	∅ 16	75	jednorozporowa	25

Na życzenie klienta, istnieje możliwość wykonania łączników zgodnie ze specyfikacją
Prosimy o kontakt z przedstawicielem handlowym.

HAKI Z ZAKOŃCZENIEM ZAMKNIĘTYM (OCZKOWYM)



Aprobata Techniczna ITB
AT-15-8253/2016
Producent
„DROMET”

Kod towaru	Rozmiar (M x dł.całk.)	Długość gwintu (mm)	Średnica zewnętrzna gęcia	Ilość szt. w opakowaniu
HO.6.50	M 6 x 50	21	∅ 20	100
HO.6.80	M 6 x 80	51	∅ 20	100
HO.6.100	M 6 x 100	71	∅ 20	100
HO.6.120	M 6 x 120	91	∅ 20	100
HO.6.140	M 6 x 140	111	∅ 20	100
HO.6.150	M 6 x 150	121	∅ 20	100
HO.6.170	M 6 x 170	141	∅ 20	100
HO.8.60	M 8 x 60	20	∅ 29	100
HO.8.80	M 8 x 80	40	∅ 29	100
HO.8.100	M 8 x 100	60	∅ 29	100
HO.8.120	M 8 x 120	80	∅ 29	100
HO.8.140	M 8 x 140	100	∅ 29	50
HO.8.160	M 8 x 160	120	∅ 29	50
HO.8.185	M 8 x 185	145	∅ 29	50
HO10.80	M 10 x 80	32	∅ 33	50
HO10120	M 10 x 120	72	∅ 33	50
HO10140	M 10 x 140	92	∅ 33	50
HO10180	M 10 x 180	132	∅ 33	25
HO10225	M 10 x 225	177	∅ 33	25
HO12170	M 12 x 170	112	∅ 40	25
HO12215	M 12 x 215	157	∅ 40	25
HO12260	M 12 x 260	202	∅ 40	25
HO16210	M 16 x 210	110	∅ 69	20
HO16250	M 16 x 250	150	∅ 69	20
HO16300	M 16 x 300	200	∅ 69	15

HAKI Z ZAKOŃCZENIEM HUŚTAWKOWYM



Aprobata Techniczna ITB
AT-15-8253/2016
Producent
„DROMET”

Kod towaru	Rozmiar (M x dł.całk.)	Długość gwintu (mm)	Średnica zewnętrzna gęcia	Ilość szt. w opakowaniu
HOH.6.100	M 6 x 100	55	∅ 27	100
HOH.6.120	M 6 x 120	75	∅ 27	100
HOH.6.140	M 6 x 140	95	∅ 27	100
HOH.6.170	M 6 x 170	125	∅ 27	100
HOH.8.100	M 8 x 100	45	∅ 41	100
HOH.8.130	M 8 x 130	75	∅ 41	100
HOH.8.140	M 8 x 140	85	∅ 41	50
HOH.8.160	M 8 x 160	105	∅ 41	50
HOH10.120	M 10 x 120	50	∅ 54	50
HOH10.140	M 10 x 140	70	∅ 54	50
HOH10.180	M 10 x 180	110	∅ 54	25
HOH10.200	M 10 x 200	130	∅ 54	25
HOH10.225	M 10 x 225	155	∅ 54	25
HOH12.170	M 12 x 170	90	∅ 58	25
HOH12.225	M 12 x 225	145	∅ 58	25
HOH12.260	M 12 x 260	180	∅ 58	25
HOH12.300	M 12 x 300	220	∅ 58	25

Na życzenie klienta, istnieje możliwość wykonania haków zgodnie ze specyfikacją
Prosimy o kontakt z przedstawicielem handlowym.

HAKI Z ZAKOŃCZENIEM OTWARTYM (ZAGIĘTYM)



Aprobata Techniczna ITB
AT-15-8253/2016
Producent
„DROMET”

Kod towaru	Rozmiar (M x dł.całk.)	Długość gwintu (mm)	Średnica zew. gięcia	Ilość szt. w opakowaniu
HZ.6.80	M 6 x 80	56	∅21	100
HZ.6100	M 6 x 100	76	∅21	100
HZ.6120	M 6 x 120	96	∅21	100
HZ.6140	M 6 x 140	116	∅21	100
HZ.6170	M 6 x 170	146	∅21	100
HZ.8100	M 8 x 100	60	∅27	100
HZ.8120	M 8 x 120	80	∅27	100
HZ.8140	M 8 x 140	100	∅27	50
HZ.8160	M 8 x 160	120	∅27	50
HZ.8185	M 8 x 185	145	∅27	50
HZ10120	M 10 x 120	75	∅35	50
HZ10140	M 10 x 140	95	∅35	50
HZ10180	M 10 x 180	135	∅35	25
HZ10225	M 10 x 225	180	∅35	25
HZ12165	M 12 x 165	107	∅39	25
HZ12210	M 12 x 210	152	∅39	25
HZ12255	M 12 x 255	197	∅39	25
HZ16295	M 16 x 295	205	∅63	15

HAKI Z ZAKOŃCZENIEM KĄTOWYM (PROSTYM)



Aprobata Techniczna ITB
AT-15-8253/2016
Producent
„DROMET”

Kod towaru	Rozmiar (M x dł.całk.)	Długość gwintu (mm)	Długość odgięcia	Ilość szt. w opakowaniu
HP6.70	M 6 x 70	54	15	100
HP6.90	M 6 x 90	74	15	100
HP6110	M 6 x 110	94	15	100
HP6130	M 6 x 130	114	15	100
HP6160	M 6 x 160	144	15	100
HP8100	M 8 x 100	78	23	100
HP8120	M 8 x 120	98	23	100
HP8140	M 8 x 140	118	23	50
HP10100	M 10 x 100	75	30	50
HP10120	M 10 x 120	95	30	50
HP10140	M 10 x 140	115	30	50
HP10170	M 10 x 170	145	30	25
HP10225	M 10 x 225	200	30	25
HP12140	M 12 x 140	110	40	25
HP12185	M 12 x 185	155	40	25
HP12215	M 12 x 215	185	40	25

Na życzenie klienta, istnieje możliwość wykonania haków zgodnie ze specyfikacją
Prosimy o kontakt z przedstawicielem handlowym.

ŁĄCZNIKI ŚRUBOWE ODGIĘTE TYP L czarne



Aprobata Techniczna ITB
AT-15-7357/2014
Producent
„DROMET”

Kod towaru	Rozmiar (M x dł.całk.)	Długość gwintu (mm)	Długość odgięcia (mm)	Ilość szt. w opakowaniu
ZSLC12.250	M 12 x 250	80	50	10
ZSLC12.300	M 12 x 300	80	50	10
ZSLC12.350	M 12 x 350	80	50	10
ZSLC12.400	M 12 x 400	80	50	10
ZSLC12.450	M 12 x 450	80	50	10
ZSLC12.500	M 12 x 500	80	50	10
ZSLC12.600	M 12 x 600	80	50	10
ZSLC14.250	M 14 x 250	80	50	10
ZSLC14.300	M 14 x 300	80	50	10
ZSLC14.350	M 14 x 350	80	50	10
ZSLC14.400	M 14 x 400	80	50	10
ZSLC14.450	M 14 x 450	80	50	10
ZSLC14.500	M 14 x 500	80	50	10
ZSLC16.300	M 16 x 300	80	50	10
ZSLC16.350	M 16 x 350	80	50	10
ZSLC16.400	M 16 x 400	80	50	10
ZSLC16.450	M 16 x 450	80	50	10
ZSLC16.500	M 16 x 500	80	50	10
ZSLC16.600	M 16 x 600	80	50	10
ZSLC20.400	M 20 x 400	80	60	10
ZSLC20.450	M 20 x 450	80	60	10
ZSLC20.500	M 20 x 500	80	60	10

ŁĄCZNIKI ŚRUBOWE ODGIĘTE TYP L ocynkowane



Aprobata Techniczna ITB
AT-15-7357/2014
Producent
„DROMET”

Kod towaru	Rozmiar (M x dł.całk.)	Długość gwintu (mm)	Długość odgięcia (mm)	Ilość szt. w opakowaniu
ZSLO12.250	M 12 x 250	80	50	10
ZSLO12.300	M 12 x 300	80	50	10
ZSLO12.350	M 12 x 350	80	50	10
ZSLO12.400	M 12 x 400	80	50	10
ZSLO12.450	M 12 x 450	80	50	10
ZSLO12.500	M 12 x 500	80	50	10
ZSLO12.600	M 12 x 600	80	50	10
ZSLO14.250	M 14 x 250	80	50	10
ZSLO14.300	M 14 x 300	80	50	10
ZSLO14.350	M 14 x 350	80	50	10
ZSLO14.400	M 14 x 400	80	50	10
ZSLO14.450	M 14 x 450	80	50	10
ZSLO14.500	M 14 x 500	80	50	10
ZSLO16.300	M 16 x 300	80	50	10
ZSLO16.350	M 16 x 350	80	50	10
ZSLO16.400	M 16 x 400	80	50	10
ZSLO16.450	M 16 x 450	80	50	10
ZSLO16.500	M 16 x 500	80	50	10
ZSLO16.600	M 16 x 600	80	50	10

Na życzenie klienta, istnieje możliwość wykonania łączników zgodnie ze specyfikacją
Prosimy o kontakt z przedstawicielem handlowym.

CYBANTY TYP B (KABŁAKOWE) ocynkowane



Producent
„DROMET”

Kod towaru	Rozmiar (mm)	Przeznaczenie (średnica mocowanego elementu) (cale)	Ilość szt. w opak.
CB.6.11 (1/8")	M 6 x 11	1/8"	20
CB.6.14 (1/4")	M 6 x 14	1/4"	20
CB.6.18 (3/8")	M 6 x 18	3/8"	20
CB.6.23 (1/2")	M 6 x 23	1/2"	20
CB.6.28 (3/4")	M 6 x 28	3/4"	20
CB.6.35 (1")	M 6 x 35	1"	20
CB.6.43 (1 1/4")	M 6 x 43	1 1/4"	20
CB.6.49 (1 1/2")	M 6 x 49	1 1/2"	20
CB.8.23 (1/2")	M 8 x 23	1/2"	20
CB.8.28 (3/4")	M 8 x 28	3/4"	20
CB.8.35 (1")	M 8 x 35	1"	20
CB.8.43 (1 1/4")	M 8 x 43	1 1/4"	20
CB.8.49 (1 1/2")	M 8 x 49	1 1/2"	20
CB.8.61 (2")	M 8 x 61	2"	20
CB.8.77 (2 1/2")	M 8 x 77	2 1/2"	20
CB.8.89 (3")	M 8 x 89	3"	20
CB.8115 (4")	M 8 x 115	4"	20
CB10.35 (1")	M 10 x 35	1"	20
CB10.43 (1 1/4")	M 10 x 43	1 1/4"	20
CB10.49 (1 1/2")	M 10 x 49	1 1/2"	20
CB10.61 (2")	M 10 x 61	2"	20
CB10.77 (2 1/2")	M 10 x 77	2 1/2"	20
CB10.89 (3")	M 10 x 89	3"	20
CB10102 (3 1/2")	M 10 x 102	3 1/2"	20
CB10115 (4")	M 10 x 115	4"	20
CB12.61 (2")	M 12 x 61	2"	20
CB12.77 (2 1/2")	M 12 x 77	2 1/2"	20
CB12.89 (3")	M 12 x 89	3"	20
CB12102 (3 1/2")	M 12 x 102	3 1/2"	20
CB12115 (4")	M 12 x 115	4"	20

Na życzenie klienta, istnieje możliwość wykonania cybantów zgodnie ze specyfikacją. Prosimy o kontakt z przedstawicielem handlowym.

TABELA WYMIARÓW CYBANTÓW (typ B i typ D, wymiary podane w mm)

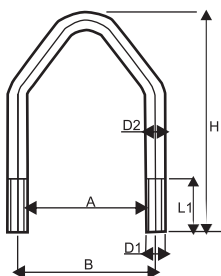
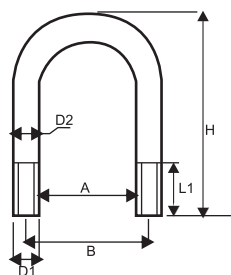

Rodzaj	D1	D2	L1	A	B	H
1/8"	M6	5,2	12	11	17	29
1/4"	M6	5,2	13	14	20	32
3/8"	M6	5,2	14	18	24	37
1/2"	M6	5,2	16	23	29	40
3/4"	M6	5,2	27	28	34	55
1"	M6	5,2	30	35	41	65
1 1/4"	M6	5,2	41	43	49	82
1 1/2"	M6	5,2	46	49	55	90
1/2"	M8	7,1	16	23	31	42
3/4"	M8	7,1	25	28	36	58
1"	M8	7,1	32	35	43	68
1 1/4"	M8	7,1	41	43	51	81
1 1/2"	M8	7,1	46	49	57	90
2"	M8	7,1	53	61	69	110
2 1/2"	M8	7,1	70	77	85	136
3"	M8	7,1	70	89	97	141
4"	M8	7,1	75	115	123	175
1"	M10	8,9	34	35	45	71
1 1/4"	M10	8,9	41	43	53	81
1 1/2"	M10	8,9	45	49	59	92
2"	M10	8,9	53	61	71	110
2 1/2"	M10	8,9	70	77	87	138
3"	M10	8,9	70	89	99	143
3 1/2"	M10	8,9	75	102	112	163
4"	M10	8,9	75	115	125	175
2"	M12	10,8	53	61	73	110
2 1/2"	M12	10,8	70	77	89	138
3"	M12	10,8	70	89	101	143
3 1/2"	M12	10,8	75	102	113	163
4"	M12	10,8	75	115	127	175

ŁĄCZNIKI CYBANTA ocynkowane



Producent
„DROMET”

Kod towaru	Rozstaw w osiach (mm)	Przeznaczenie (rozmiar cybanta)	Ilość szt. w opak.
ŁC.6.23 (1/2")	∅ 6,4 x 29	M 6 (1/2")	20
ŁC.6.28 (3/4")	∅ 6,4 x 34	M 6 (1/4")	20
ŁC.6.35 (1")	∅ 6,4 x 41	M 6 (1")	20
ŁC.6.43 (1 1/4")	∅ 6,4 x 49	M 6 (1 1/4")	20
ŁC.6.49 (1 1/2")	∅ 6,4 x 55	M 6 (1 1/2")	20
ŁC.8.23 (1/2")	∅ 8,4 x 31	M 8 (1/2")	20
ŁC.8.28 (3/4")	∅ 8,4 x 36	M 8 (3/4")	20
ŁC.8.35 (1")	∅ 8,4 x 43	M 8 (1")	20
ŁC.8.43 (1 1/4")	∅ 8,4 x 51	M 8 (1 1/4")	20
ŁC.8.49 (1 1/2")	∅ 8,4 x 57	M 8 (1 1/2")	20
ŁC.8.61 (2")	∅ 8,4 x 69	M 8 (2")	20
ŁC10.35 (1")	∅ 10,5 x 45	M 10 (1")	20
ŁC10.43 (1 1/4")	∅ 10,5 x 53	M 10 (1 1/4")	20
ŁC10.49 (1 1/2")	∅ 10,5 x 59	M 10 (1 1/2")	20
ŁC10.61 (2")	∅ 10,5 x 71	M 10 (2")	20
ŁC10.77 (2 1/2")	∅ 10,5 x 87	M 10 (2 1/2")	20
ŁC10.89 (3")	∅ 10,5 x 99	M 10 (3")	20

CYBANTY TYP D (ANTENOWE) ocynkowane



Producent
„DROMET”

Kod towaru	Rozmiar (mm)	Przeznaczenie (średnica mocowanego elementu) (cale)	Ilość szt. w opak.
CBtD.6.23(1/2")	M 6 x 23	1/2"	20
CBtD.6.28(3/4")	M 6 x 28	3/4"	20
CBtD.6.35(1")	M 6 x 35	1"	20
CBtD.6.43(1 1/4")	M 6 x 43	1 1/4"	20
CBtD.6.49(1 1/2")	M 6 x 49	1 1/2"	20
CBtD.8.23(1/2")	M 8 x 23	1/2"	20
CBtD.8.28(3/4")	M 8 x 28	3/4"	20
CBtD.8.35(1")	M 8 x 35	1"	20
CBtD.8.43(1 1/4")	M 8 x 43	1 1/4"	20
CBtD.8.49(1 1/2")	M 8 x 49	1 1/2"	20
CBtD.8.61(2")	M 8 x 61	2"	20
CBtD.8.77(2 1/2")	M 8 x 77	2 1/2"	20
CBtD10.61(2")	M 10 x 61	2"	20

CYBANTY TYP C (KWADRATOWE) ocynkowane



Producent
„DROMET”

Kod towaru	Rozmiar (mm) (średnica x rozstaw x wysokość)	Długość gwintu (mm)	Ilość szt. w opak.
CBtC..6..23..40 (1/2")	M 6 x 23 x 40	16	20
CBtC..6..28..55 (3/4")	M 6 x 28 x 55	27	20
CBtC..6..35..65 (1")	M 6 x 35 x 65	30	20
CBtC..6..43..78 (1 1/4")	M 6 x 43 x 78	41	20
CBtC..6..49..90 (1 1/2")	M 6 x 49 x 90	46	20
CBtC..8..23..42 (1/2")	M 8 x 23 x 42	16	20
CBtC..8..28..58 (3/4")	M 8 x 28 x 58	25	20
CBtC..8..35..68 (1")	M 8 x 35 x 68	32	20
CBtC..8..43..81 (1 1/4")	M 8 x 43 x 81	41	20
CBtC..8..49..90 (1 1/2")	M 8 x 49 x 90	46	20
CBtC..8..61.108 (2")	M 8 x 61 x 108	53	20
CBtC..8..89.141 (3")	M 8 x 89 x 141	70	20
CBtC.10..49..92 (1 1/2")	M 10 x 49 x 92	45	20
CBtC.10..61.110 (2")	M 10 x 61 x 110	53	20
CBtC.10.115.170 (4")	M 10 x 115 x 170	75	20

Na życzenie klienta, istnieje możliwość wykonania cybantów zgodnie ze specyfikacją. Prosimy o kontakt z przedstawicielem handlowym.

ŁĄCZNIKI ŚRUBOWE KL.5.8



Aprobata Techniczna ITB
AT-15-7357/2014
ITB AC020
Producent
„DROMET”

Kod towaru OCYNK	Kod towaru BEZ OCYNKU	Rozmiar (mm)	Skok gwintu	Średnica pręta wsadowego (mm)	Ilość szt. w opakowaniu
ZSO.3.1(100)	ZSC.3.1(100)	M 3 x 1000	0,5	2,55	100
ZSO.4.1(100)	ZSC.4.1(100)	M 4 x 1000	0,7	3,45	100
ZSO.5.1(100)	ZSC.5.1(100)	M 5 x 1000	0,8	4,35	100
ZSO.6.1(100)	ZSC.6.1(100)	M 6 x 1000	1	5,25	100
ZSO.8.1(50)	ZSC.8.1(50)	M 8 x 1000	1,25	7,1	50
ZSO10.1(25)	ZSC10.1(25)	M 10 x 1000	1,5	8,9	25
ZSO12.1(25)	ZSC12.1(25)	M 12 x 1000	1,75	10,8	25
ZSO14.1(20)	ZSC14.1(20)	M 14 x 1000	2	12,6	20
ZSO16.1(10)	ZSC16.1(10)	M 16 x 1000	2	14,6	10
ZSO18.1(10)	ZSC18.1(10)	M 18 x 1000	2,5	16,2	10
ZSO20.1(10)	ZSC20.1(10)	M 20 x 1000	2,5	18,2	10
ZSO22.1(5)	ZSC22.1(5)	M 22 x 1000	2,5	20,2	5
ZSO24.1(5)	ZSC24.1(5)	M 24 x 1000	3	21,9	5
ZSO27.1(5)	ZSC27.1(5)	M 27 x 1000	3	24,8	5
ZSO30.1(5)	ZSC30.1(5)	M 30 x 1000	3,5	27,6	5
ZSO33.1(3)	ZSC33.1(3)	M 33 x 1000	3,5	30,6	3
ZSO36.1(3)	ZSC36.1(3)	M 36 x 1000	4	33,2	3
ZSO39.1(3)	ZSC39.1(3)	M 39 x 1000	4	36,25	3
ZSO42.1(3)	ZSC42.1(3)	M 42 x 1000	4,5	38,95	3
ZSO45.1(2)	ZSC45.1(2)	M 45 x 1000	4,5	41,8	2
ZSO48.1(1)	ZSC48.1(1)	M 48 x 1000	5	44,6	1
ZSO56.1(1)	ZSC56.1(1)	M 56 x 1000	5,5	52	1
ZSO.5.2(50)	ZSC.5.2(50)	M 5 x 2000	0,8	4,35	50
ZSO.6.2(50)	ZSC.6.2(50)	M 6 x 2000	1	5,25	50
ZSO.8.2(50)	ZSC.8.2(50)	M 8 x 2000	1,25	7,1	50
ZSO10.2(25)	ZSC10.2(25)	M 10 x 2000	1,5	8,9	25
ZSO12.2(20)	ZSC12.2(20)	M 12 x 2000	1,75	10,8	20
ZSO14.2(10)	ZSC14.2(10)	M 14 x 2000	2	12,6	10
ZSO16.2(10)	ZSC16.2(10)	M 16 x 2000	2	14,6	10
ZSO18.2(10)	ZSC18.2(10)	M 18 x 2000	2,5	16,2	10
ZSO20.2(5)	ZSC20.2(5)	M 20 x 2000	2,5	18,2	5
ZSO22.2(5)	ZSC22.2(5)	M 22 x 2000	2,5	20,2	5
ZSO24.2(5)	ZSC24.2(5)	M 24 x 2000	3	21,9	5
ZSO27.2(3)	ZSC27.2(3)	M 27 x 2000	3	24,8	3
ZSO30.2(3)	ZSC30.2(3)	M 30 x 2000	3,5	27,6	3
ZSO33.2(3)	ZSC33.2(3)	M 33 x 2000	3,5	30,6	3
ZSO36.2(2)	ZSC36.2(2)	M 36 x 2000	4	33,2	2
ZSO39.2(2)	ZSC39.2(2)	M 39 x 2000	4	36,25	2
ZSO42.2(2)	ZSC42.2(2)	M 42 x 2000	4,5	38,95	2
ZSO48.2(1)	ZSC48.2(1)	M 48 x 2000	5	44,6	1
ZSO.6.3(50)	ZSC.6.3(50)	M 6 x 3000	1	5,25	50
ZSO.8.3(25)	ZSC.8.3(25)	M 8 x 3000	1,25	7,1	25
ZSO10.3(25)	ZSC10.3(25)	M 10 x 3000	1,5	8,9	25
ZSO12.3(10)	ZSC12.3(10)	M 12 x 3000	1,75	10,8	10
ZSO14.3(10)	ZSC14.3(10)	M 14 x 3000	2	12,6	10
ZSO16.3(5)	ZSC16.3(5)	M 16 x 3000	2	14,6	5
ZSO20.3(5)	ZSC20.3(5)	M 20 x 3000	2,5	18,2	5
ZSO24.3(3)	ZSC24.3(3)	M 24 x 3000	3	21,9	3
ZSO30.3(1)	ZSC30.3(1)	M 30 x 3000	3,5	27,6	1

Na życzenie klienta, istnieje możliwość wykonania łączników zgodnie ze specyfikacją
Prosimy o kontakt z przedstawicielem handlowym.

ŁĄCZNIKI ŚRUBOWE Z LEWYM GWINTEM KL.5.8



Aprobata Techniczna ITB
AT-15-7357/2014
ITB AC020
Producent
„DROMET”

Kod towaru OCYNK	Kod towaru BEZ OCYNKU	Rozmiar (mm)	Skok gwintu	Średnica pręta wsadowego (mm)	Ilość szt. w opakowaniu
ZSOL.4.1(100)	ZSCL.4.1(100)	M 4 x 1000	0,7	3,45	100
ZSOL.5.1(100)	ZSCL.5.1(100)	M 5 x 1000	0,8	4,35	100
ZSOL.6.1(100)	ZSCL.6.1(100)	M 6 x 1000	1	5,25	100
ZSOL.8.1(50)	ZSCL.8.1(50)	M 8 x 1000	1,25	7,1	50
ZSOL10.1(25)	ZSCL10.1(25)	M 10 x 1000	1,5	8,9	25
ZSOL12.1(25)	ZSCL12.1(25)	M 12 x 1000	1,75	10,8	25
ZSOL14.1(20)	ZSCL14.1(20)	M 14 x 1000	2	12,6	20
ZSOL16.1(10)	ZSCL16.1(10)	M 16 x 1000	2	14,6	10
ZSOL18.1(10)	ZSCL18.1(10)	M 18 x 1000	2,5	16,2	10
ZSOL20.1(10)	ZSCL20.1(10)	M 20 x 1000	2,5	18,2	10
ZSOL22.1(5)	ZSCL22.1(5)	M 22 x 1000	2,5	20,2	5
ZSOL24.1(5)	ZSCL24.1(5)	M 24 x 1000	3	21,9	5
ZSOL27.1(5)	ZSCL27.1(5)	M 27 x 1000	3	24,8	5
ZSOL30.1(5)	ZSCL30.1(5)	M 30 x 1000	3,5	27,6	5
ZSOL36.1(3)	ZSCL36.1(3)	M 36 x 1000	4	33,2	3
ZSOL42.1(3)	ZSCL42.1(3)	M 42 x 1000	4,5	38,95	3
ZSOL48.1(1)	ZSCL48.1(1)	M 48 x 1000	5	44,6	1
ZSOL.6.2(50)	ZSCL.6.2(50)	M 6 x 2000	1	5,25	50
ZSOL.8.2(50)	ZSCL.8.2(50)	M 8 x 2000	1,25	7,1	50
ZSOL10.2(25)	ZSCL10.2(25)	M 10 x 2000	1,5	8,9	25
ZSOL12.2(20)	ZSCL12.2(20)	M 12 x 2000	1,75	10,8	20
ZSOL14.2(10)	ZSCL14.2(10)	M 14 x 2000	2	12,6	10
ZSOL16.2(10)	ZSCL16.2(10)	M 16 x 2000	2	14,6	10
ZSOL18.2(10)	ZSCL18.2(10)	M 18 x 2000	2,5	16,2	10
ZSOL20.2(5)	ZSCL20.2(5)	M 20 x 2000	2,5	18,2	5
ZSOL22.2(5)	ZSCL22.2(5)	M 22 x 2000	2,5	20,2	5
ZSOL24.2(5)	ZSCL24.2(5)	M 24 x 2000	3	21,9	5
ZSOL27.2(3)	ZSCL27.2(3)	M 27 x 2000	3	24,8	3
ZSOL30.2(3)	ZSCL30.2(3)	M 30 x 2000	3,5	27,6	3
ZSOL36.2(2)	ZSCL36.2(2)	M 36 x 2000	4	33,2	2
ZSOL42.2(2)	ZSCL42.2(2)	M 42 x 2000	4,5	38,95	2
ZSOL48.2(1)	ZSCL48.2(1)	M 48 x 2000	5	44,6	1

ŁĄCZNIKI ŚRUBOWE Z LEWYM GWINTEM KL.8.8



Aprobata Techniczna ITB
AT-15-7357/2014
ITB AC020
Producent
„DROMET”

Kod towaru OCYNK	Kod towaru BEZ OCYNKU	Rozmiar (mm)	Skok gwintu	Średnica pręta wsadowego (mm)	Ilość szt. w opakowaniu
ZSOL8.8.6.1	ZSCL8.8.6.1	M 6 x 1000	1	5,25	100
ZSOL8.8.8.1	ZSCL8.8.8.1	M 8 x 1000	1,25	7,1	50
ZSOL8.810.1	ZSCL8.810.1	M 10 x 1000	1,5	8,9	25
ZSOL8.812.1	ZSCL8.812.1	M 12 x 1000	1,75	10,8	25
ZSOL8.814.1	ZSCL8.814.1	M 14 x 1000	2	12,6	20
ZSOL8.816.1	ZSCL8.816.1	M 16 x 1000	2	14,6	10
ZSOL8.818.1	ZSCL8.818.1	M 18 x 1000	2,5	16,2	10
ZSOL8.820.1	ZSCL8.820.1	M 20 x 1000	2,5	18,2	10
ZSOL8.824.1	ZSCL8.824.1	M 24 x 1000	3	21,9	5
ZSOL8.827.1	ZSCL8.827.1	M 27 x 1000	3	24,8	5
ZSOL8.830.1	ZSCL8.830.1	M 30 x 1000	3,5	27,6	5

Na życzenie klienta, istnieje możliwość wykonania łączników zgodnie ze specyfikacją
Prosimy o kontakt z przedstawicielem handlowym.

ŁĄCZNIKI ŚRUBOWE KL.8.8



Aprobata Techniczna ITB
AT-15-7357/2014
ITB AC020
Producent
„DROMET”

Kod towaru 40H OCYNK	Kod towaru BEZ OCYNKU	Kod towaru C45 OCYNK	Kod towaru C45 BEZ OCYNKU	Rozmiar (M x dł.całk.)	Skok gwintu	Średnica pręta wsadowego (mm)	Ilość szt. w opakowaniu
ZSO8.8.6.1	ZSC8.8.6.1	ZSO8.45.6.1	ZSC8.45.6.1	M 6 x 1000	1	5,25	100
ZSO8.8.8.1	ZSC8.8.8.1	ZSO8.45.8.1	ZSC8.45.8.1	M 8 x 1000	1,25	7,1	50
ZSO8.8.10.1	ZSC8.8.10.1	ZSO8.4510.1	ZSC8.4510.1	M 10 x 1000	1,5	8,9	25
ZSO8.8.12.1	ZSC8.8.12.1	ZSO8.4512.1	ZSC8.4512.1	M 12 x 1000	1,75	10,8	25
ZSO8.8.14.1	ZSC8.8.14.1	ZSO8.4514.1	ZSC8.4514.1	M 14 x 1000	2	12,6	20
ZSO8.8.16.1	ZSC8.8.16.1	ZSO8.4516.1	ZSC8.4516.1	M 16 x 1000	2	14,6	10
ZSO8.8.18.1	ZSC8.8.18.1	ZSO8.4518.1	ZSC8.4518.1	M 18 x 1000	2,5	16,2	10
ZSO8.8.20.1	ZSC8.8.20.1	ZSO8.4520.1	ZSC8.4520.1	M 20 x 1000	2,5	18,2	10
ZSO8.8.22.1	ZSC8.8.22.1	ZSO8.4522.1	ZSC8.4522.1	M 22 x 1000	2,5	20,2	5
ZSO8.8.24.1	ZSC8.8.24.1	ZSO8.4524.1	ZSC8.4524.1	M 24 x 1000	3	21,9	5
ZSO8.8.27.1	ZSC8.8.27.1	ZSO8.4527.1	ZSC8.4527.1	M 27 x 1000	3	24,8	5
ZSO8.8.30.1	ZSC8.8.30.1	ZSO8.4530.1	ZSC8.4530.1	M 30 x 1000	3,5	27,6	5
ZSO8.8.33.1	ZSC8.8.33.1	ZSO8.4533.1	ZSC8.4533.1	M 33 x 1000	3,5	30,6	3
ZSO8.8.36.1	ZSC8.8.36.1	ZSO8.4536.1	ZSC8.4536.1	M 36 x 1000	4	33,2	3
ZSO8.8.39.1	ZSC8.8.39.1	ZSO8.4539.1	ZSC8.4539.1	M 39 x 1000	4	36,25	3
ZSO8.8.42.1	ZSC8.8.42.1	ZSO8.4542.1	ZSC8.4542.1	M 42 x 1000	4,5	38,95	3
ZSO8.8.6.2	ZSC8.8.6.2	ZSO8.45.6.2	ZSC8.45.6.2	M 6 x 2000	1	5,25	50
ZSO8.8.8.2	ZSC8.8.8.2	ZSO8.45.8.2	ZSC8.45.8.2	M 8 x 2000	1,25	7,1	50
ZSO8.8.10.2	ZSC8.8.10.2	ZSO8.4510.2	ZSC8.4510.2	M 10 x 2000	1,5	8,9	25
ZSO8.8.12.2	ZSC8.8.12.2	ZSO8.4512.2	ZSC8.4512.2	M 12 x 2000	1,75	10,8	20
ZSO8.8.14.2	ZSC8.8.14.2	ZSO8.4514.2	ZSC8.4514.2	M 14 x 2000	2	12,6	10
ZSO8.8.16.2	ZSC8.8.16.2	ZSO8.4516.2	ZSC8.4516.2	M 16 x 2000	2	14,6	10
ZSO8.8.18.2	ZSC8.8.18.2	ZSO8.4518.2	ZSC8.4518.2	M 18 x 2000	2,5	16,2	10
ZSO8.8.20.2	ZSC8.8.20.2	ZSO8.4520.2	ZSC8.4520.2	M 20 x 2000	2,5	18,2	5
ZSO8.8.22.2	ZSC8.8.22.2	ZSO8.4522.2	ZSC8.4522.2	M 22 x 2000	2,5	20,2	5
ZSO8.8.24.2	ZSC8.8.24.2	ZSO8.4524.2	ZSC8.4524.2	M 24 x 2000	3	21,9	5
ZSO8.8.27.2	ZSC8.8.27.2	ZSO8.4527.2	ZSC8.4527.2	M 27 x 2000	3	24,8	3
ZSO8.8.30.2	ZSC8.8.30.2	ZSO8.4530.2	ZSC8.4530.2	M 30 x 2000	3,5	27,6	3
ZSO8.8.33.2	ZSC8.8.33.2	ZSO8.4533.2	ZSC8.4533.2	M 33 x 2000	3,5	30,6	3
ZSO8.8.36.2	ZSC8.8.36.2	ZSO8.4536.2	ZSC8.4536.2	M 36 x 2000	4	33,2	2
ZSO8.8.39.2	ZSC8.8.39.2	ZSO8.4539.2	ZSC8.4539.2	M 39 x 2000	4	36,25	2
ZSO8.8.42.2	ZSC8.8.42.2	ZSO8.4542.2	ZSC8.4542.2	M 42 x 2000	4,5	38,95	2
ZSO8.8.10.3	ZSC8.8.10.3	ZSO8.4510.3	ZSC8.4510.3	M 10 x 3000	1,5	8,9	25
ZSO8.8.12.3	ZSC8.8.12.3	ZSO8.4512.3	ZSC8.4512.3	M 12 x 3000	1,75	10,8	10
ZSO8.8.16.3	ZSC8.8.16.3	ZSO8.4516.3	ZSC8.4516.3	M 16 x 3000	2	14,6	5
ZSO8.8.20.3	ZSC8.8.20.3	ZSO8.4520.3	ZSC8.4520.3	M 20 x 3000	2,5	18,2	5
ZSO8.8.24.3	ZSC8.8.24.3	ZSO8.4524.3	ZSC8.4524.3	M 24 x 3000	3	21,9	3

Na życzenie klienta, istnieje możliwość wykonania łączników zgodnie ze specyfikacją
Prosimy o kontakt z przedstawicielem handlowym.

ŁĄCZNIKI ŚRUBOWE KL.6.8 (mat. S355J2)



Aprobata Techniczna ITB
AT-15-7357/2014
ITB AC020
Producent
„DROMET”

Kod towaru OCYNK	Kod towaru BEZ OCYNKU	Rozmiar (mm)	Skok gwintu	Średnica pręta wsadowego (mm)	Ilość szt. w opakowaniu
ZSO.S355..6.1	ZSC.S355.6.1	M6 x 1000	1	5,25	100
ZSO.S355..8.1	ZSC.S355.8.1	M8 x 1000	1,25	7,1	50
ZSO.S355.10.1	ZSC.S355.10.1	M10 x 1000	1,5	8,9	25
ZSO.S355.12.1	ZSC.S355.12.1	M12 x 1000	1,75	10,8	25
ZSO.S355.14.1	ZSC.S355.14.1	M14 x 1000	2	12,6	20
ZSO.S355.16.1	ZSC.S355.16.1	M16 x 1000	2	14,6	10
ZSO.S355.18.1	ZSC.S355.18.1	M18 x 1000	2,5	16,2	10
ZSO.S355.20.1	ZSC.S355.20.1	M20 x 1000	2,5	18,2	10
ZSO.S355.22.1	ZSC.S355.22.1	M22 x 1000	2,5	20,2	5
ZSO.S355.24.1	ZSC.S355.24.1	M24 x 1000	3	21,9	5
ZSO.S355.27.1	ZSC.S355.27.1	M27 x 1000	3	24,8	5
ZSO.S355.30.1	ZSC.S355.30.1	M30 x 1000	3,5	27,6	5

Na życzenie klienta, istnieje możliwość wykonania łączników zgodnie ze specyfikacją
Prosimy o kontakt z przedstawicielem handlowym.

ZŁĄCZA ŚRUBOWE TRAPEZOWE CZARNE



Kod towaru	Rozmiar (mm)	Skok gwintu	Ilość szt. w opakowaniu
ZSTC10.3.1(10)	Tr 10 x 1000	3	10
ZSTC12.3.1(10)	Tr 12 x 1000	3	10
ZSTC14.4.1(10)	Tr 14 x 1000	4	10
ZSTC16.4.1(10)	Tr 16 x 1000	4	10
ZSTC20.4.1(10)	Tr 20 x 1000	4	10
ZSTC22.5.1(5)	Tr 22 x 1000	5	5
ZSTC24.5.1(5)	Tr 24 x 1000	5	5
ZSTC28.5.1(5)	Tr 28 x 1000	5	5
ZSTC30.6.1(5)	Tr 30 x 1000	6	5
ZSTC32.6.1(5)	Tr 32 x 1000	6	5
ZSTC36.6.1(5)	Tr 36 x 1000	6	5
ZSTC40.7.1(1)	Tr 40 x 1000	7	1
ZSTC50.8.1(1)	Tr 50 x 1000	8	1
ZSTC60.9.1(1)	Tr 60 x 1000	9	1

Dostępne z gwintem lewym, jak również w długościach 2m oraz 3m.

Istnieje możliwość wykonania prętów o dedykowanej długości.

Na życzenie klienta, istnieje możliwość wykonania złączy ze stali A2, jak również z powłoką antykorozyjną. Prosimy o kontakt z przedstawicielem handlowym.

NAKRĘTKI TRAPEZOWE OKRĄGŁE czarne



Kod towaru	Średnica i skok gwintu	Wymiar zewnętrzny (mm)	Ilość szt. w opakowaniu
NTOC10.3	Tr 10 x 3	ø 22 x 15	20
NTOC12.3	Tr 12 x 3	ø 26 x 18	20
NTOC14.4	Tr 14 x 4	ø 30 x 21	20
NTOC16.4	Tr 16 x 4	ø 36 x 24	20
NTOC20.4	Tr 20 x 4	ø 45 x 30	20
NTOC22.5	Tr 22 x 5	ø 45 x 33	10
NTOC24.5	Tr 24 x 5	ø 50 x 36	10
NTOC28.5	Tr 28 x 5	ø 60 x 42	10
NTOC30.6	Tr 30 x 6	ø 60 x 45	10
NTOC32.6	Tr 32 x 6	ø 60 x 48	10
NTOC36.6	Tr 36 x 6	ø 75 x 54	10
NTOC40.7	Tr 40 x 7	ø 80 x 60	2
NTOC50.8	Tr 50 x 8	ø 90 x 75	2
NTOC60.9	Tr 60 x 9	ø 100 x 90	2

Dostępne z gwintem lewym. Na życzenie klienta istnieje możliwość wykonania nakrętek sześciokątnych jak również ze stali A2 lub brązu.

Prosimy o kontakt z przedstawicielem handlowym.

PRĘTY GWINTOWANE KL.10.9 czarne



Kod towaru	Rozmiar (mm)	Skok gwintu	Ilość szt. w opakowaniu
PC.10.9.6.1(10)	M 6 x 1000	1	10
PC.10.9.8.1(10)	M 8 x 1000	1,25	10
PC.10.9.10.1(5)	M 10 x 1000	1,5	5
PC.10.9.12.1(5)	M 12 x 1000	1,75	5
PC.10.9.14.1(1)	M 14 x 1000	2	1
PC.10.9.16.1(5)	M 16 x 1000	2	5
PC.10.9.18.1(5)	M 18 x 1000	2,5	5
PC.10.9.20.1(5)	M 20 x 1000	2,5	5
PC.10.9.22.1(1)	M 22 x 1000	2,5	1
PC.10.9.24.1(5)	M 24 x 1000	3	5
PC.10.9.27.1(1)	M 27 x 1000	3	1
PC.10.9.30.1(1)	M 30 x 1000	3,5	1

Dostępne z gwintem lewym, jak również w długościach 2m oraz 3m.

Istnieje możliwość wykonania prętów o dedykowanej długości.

Na życzenie klienta istnieje możliwość wykonania prętów w kl.12.9

Prosimy o kontakt z przedstawicielem handlowym.



Kotwa chemiczna poliestrowa

POLYFIX

Zakres temperatury pracy: od 0°C do 40°C
Dostępne pojemności: 300 ml, 400 ml

NIE ZAWIERA STYRENU

Kotwa chemiczna metakrylanowa

ECOFIX

Zakres temperatury pracy: od 0°C do 40°C
Dostępne pojemności: 280 ml, 400 ml

NIE ZAWIERA STYRENU



Kotwa chemiczna zimowa

ECO 4800

Zakres temperatury pracy: od -15°C do 15°C
Dostępne pojemności: 380 ml

NIE ZAWIERA STYRENU



ZASTOSOWANIE

Kotwy chemiczne marki DMT to dwuskładnikowe żywice nie zawierające styrenu, służące do mocowania prętów gwintowanych i zbrojeniowych w podłożu betonowym bądź innych materiałach budowlanych (ściany kamienne, pustaki, cegły ażurowe). Idealnie nadają się również jako masa służąca do naprawy pękniętych murów i ścian. Używa się je także do wklejania prętów zbrojeniowych do betonu w istniejących konstrukcjach, dzięki czemu można bez przeszkód je przebudowywać, scalać, modyfikować. A same konstrukcje dzięki użyciu kotew ulegają dodatkowo wzmocnieniu.

Mają szerokie zastosowanie: do mocowania bram, balustrad, poręczy, rolet, szyb, anten, wsporników, koryt kablowych, maszyn przemysłowych. Kotwy chemiczne DMT posiadają europejską aprobatę techniczną ETA.

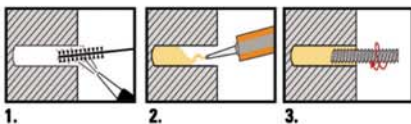

Ściana lita

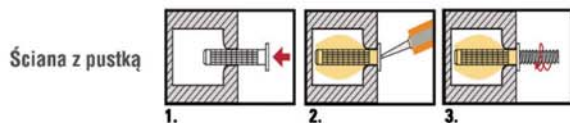

Ściana z pustką

SPOSÓB UŻYCIA PREPARATU

- Odkręcić zakrętkę z tuby. • Nakręcić dyszę mieszającą na tubę. • Włożyć tubę do pistoletu.
- Wyciskać preparat do momentu, kiedy dwa składniki uzyskają w dyszy jednolity, jasno-szary kolor (unikając stosowania pierwszej wyciśniętej porcji o długości 10 cm).

AKCESORIA DO MONTAŻU ŻYWIC



ŚREDNIA ZUŻYCIE KOTEW W ZALEŻNOŚCI OD PODŁOŻA

PODŁOŻE PEŁNE

Rozmiar trzpienia	Średnica otworu	Głębokość otworu (mm)	Ilość otworów poj. 280/300 ml	Ilość otworów poj. 380/400 ml
M8	Ø10	85	79	102
M10	Ø12	95	57	74
M12	Ø14	115	39	51
M16	Ø18	130	26	34
M20	Ø24	175	9	11
M24	Ø28	215	6	8
M30	Ø35	285	3	4

PODŁOŻE OTWARTE

Rozmiar trzpienia	Średnica otworu	Głębokość otworu (mm)	Ilość otworów poj. 280/300 ml	Ilość otworów poj. 380/400 ml
M8	Ø12	50	48	62
M10	Ø15	85	15	19
M12	Ø20	85	9	12
M16	Ø20	85	15	19





Producent elementów
złącznych od 1994 roku

Gazele
Biznesu Puls
Biznesu



POLSKI
PRODUCENT

20 lat
Firmy Dromet

Jesteśmy wiodącym producentem systemów zamocowań oraz elementów złącznych w Polsce.

Uznanie klientów budzi najwyższa jakość produktów, zapewniająca pełne bezpieczeństwo w ich stosowaniu.

Dzięki posiadanym aprobatom technicznym i atestom oferowany asortyment spełnia europejskie i światowe standardy bezpieczeństwa.

Podтверdzeniem wysokiej jakości stosowanych w naszej Firmie procedur jest posiadany certyfikat ISO 9001:2008.

Pełen zakres produkcji w Firmie DROMET obejmuje:

- walcowanie gwintów metrycznych oraz trapezowych (m. in. jednostronne, dwustronne, śrubowe, z zejściem, na całości)
- toczenie prętów okrągłych, kwadratowych oraz sześciokątnych (również na automatach tokarskich)
- gięcie na zimno
- frezowanie
- fazowanie
- cechowanie
- spawanie
- tworzenie wyrobów giętych w różnych kształtach (cybanty, haki, złącza typu L)
- gwinty już od M3, długości gwintów od 5 mm

Zapewniamy kompleksowe wsparcie techniczne.

Realizujemy zamówienia specjalne na podstawie wytycznych klienta oraz własnej dokumentacji techniczno-projektowej.



Wejdź na www.dromet.pl





Potrzebujesz zrealizować zamówienie na dużą skalę?

Sprawdź możliwości produkcyjne w Firmie DROMET! Nie trać niepotrzebnie czasu na poszukiwanie właściwego partnera biznesowego!

Zaufaj doświadczonej Firmie na rynku!

Posiadamy nowoczesne maszyny, w pełni automatyczne, dla produktów z drutu stalowego, przeprowadzające wielokrotne operacje cięcia, gwintowania i gięcia w tym samym czasie i z dużą prędkością.

Wykonujemy i realizujemy zamówienia na dużą skalę:

- cybantów kabłąkowych (typ B)
- cybantów kwadratowych (typ C)
- cybantów antenowych (typ D)
- haków budowlanych oczkowych
- haków budowlanych zagiętych
- prętów gwintowanych (trzcieni)
- złączy śrubowych typ L
- kotew rozporowych
- kotew dwurozporowych
- kotew pierścieniowych



handel@dromet.pl +48 46 856 67 00



ŚRUBY MASZYNOWE Z GWINTEM NA CAŁEJ DŁUGOŚCI DIN 933



Kod towaru S0105

Średnica śruby	Standardowy skok gwintu	Standardowe skoki gwintu drobnozwojnego	Wysokość łba (mm)	Rozmiar łba "na klucz"
M3	0,5	-	2	5,5
M4	0,7	-	2,8	7
M5	0,8	-	3,5	8
M6	1	-	4	10
M8	1,25	1	5,3	13
M10	1,5	1,25 / 1	6,4	17/16
M12	1,75	1,5 / 1,25	7,5	19/18
M14	2	1,5	8,8	22/21
M16	2	1,5	10	24
M18	2,5	1,5	11,5	27
M20	2,5	1,5	12,5	30
M22	2,5	-	14	32
M24	3	-	15	36
M27	3	-	17	41
M30	3,5	-	18,7	46
M33	3,5	-	21	50
M36	4	-	22,5	55
M39	4	-	25	60
M42	4,5	-	26	65
M45	4,5	-	28	70
M48	5	-	30	75
M52	5	-	33	80
M64	6	-	40	95

Normy użytkowe: PN 82105 ; DIN 933 ; ISO 4017 ; DIN 961 (śruby drobnozwojne)

Klasy wytrzymałości: 5.6 ; 5.8 ; 8.8 ; 10.9 ; 12.9 ; A2 ; A4

Pokrycie antykorozyjne: bez pokrycia ; ocynk galwaniczny ; ocynk ogniowy ; ocynk płatkowy

Przeliczniki wag konkretnego wymiaru śruby dostępne na: www.dromet.pl

ŚRUBY MASZYNOWE Z GWINTEM NA CZĘŚCI DIN 931



Kod towaru S0101

Średnica śruby	Standardowy skok gwintu	Standardowe skoki gwintu drobnozwojnego	Wysokość łba (mm)	Rozmiar łba "na klucz"	Minimalne długości gwintu (mm)
M4	0,7	-	2,8	7	14
M5	0,8	-	3,5	8	16 / 22
M6	1	-	4	10	18 / 24
M8	1,25	1	5,3	13	22 / 28
M10	1,5	1,25 / 1	6,4	17/16	26 / 32 / 45
M12	1,75	1,5 / 1,25	7,5	19/18	30 / 36 / 49
M14	2	1,5	8,8	22/21	34 / 40 / 53
M16	2	1,5	10	24	38 / 44 / 57
M18	2,5	1,5	11,5	27	42 / 48 / 61
M20	2,5	1,5	12,5	30	46 / 52 / 65
M22	2,5	-	14	32	50 / 56 / 69
M24	3	-	15	36	54 / 60 / 73
M27	3	-	17	41	60 / 66 / 79
M30	3,5	-	18,7	46	66 / 72 / 85
M33	3,5	-	21	50	72 / 78 / 91
M36	4	-	22,5	55	78 / 84 / 97
M39	4	-	25	60	84 / 90 / 103
M42	4,5	-	26	65	90 / 96 / 109
M45	4,5	-	28	70	96 / 102 / 115
M48	5	-	30	75	102 / 108 / 121

Długości gwintu podane kolejno dla śrub o długości: do 125mm / do 200mm / pow. 200mm

Normy użytkowe: PN 82101 ; DIN 931 ; ISO 4014 ; DIN 960 (śruby drobnozwojne)

Klasy wytrzymałości: 5.6 ; 5.8 ; 8.8 ; 10.9 ; 12.9 ; A2 ; A4

Pokrycie antykorozyjne: bez pokrycia ; ocynk galwaniczny ; ocynk ogniowy ; ocynk płatkowy

Przeliczniki wag konkretnego wymiaru śruby dostępne na: www.dromet.pl

ŚRUBY ZAMKOWE (GRZYBKOWE) Z PODSADZENIEM



Kod towaru S0406

Średnica gwintu w śrubie	M6	M8	M10	M12	M16
Standardowy skok gwintu	1	1,25	1,5	1,75	2
Długość gwintu (mm)	18	22	26	30	38
Maksymalna średnica łba (grzybka) (mm)	16,55	20,65	24,65	30,65	38,8
Maksymalna wysokość łba (grzybka)(mm)	3,88	4,88	5,38	6,95	8,95
Maksymalna szerokość podsadzenia (mm)	6,48	8,58	10,58	12,7	16,7
Maksymalna wysokość podsadzenia (mm)	4,6	5,6	6,6	8,75	12,9

Normy użytkowe: PN 82406 ; DIN 603 ; ISO 867

Klasy wytrzymałości: 4.6 ; 8.8 ; A2 ; A4

Pokrycie antykorozyjne: bez pokrycia ; ocynk galwaniczny

Przeliczniki wag konkretnego wymiaru śruby dostępne na: www.dromet.pl

ŚRUBY IMBUSOWE Z ŁBEM WALCOWYM



Kod towaru S0302

Średnica śruby	Standardowy skok gwintu	Rozmiar klucza IMBUS	Maksymalna wysokość łba (mm)	Maksymalna średnica łba	Minimalne długości gwintu (mm)
M3	0,5	2,5	3	5,5	18
M4	0,7	3	4	7	20
M5	0,8	4	5	8,5	22
M6	1	5	6	10	24
M8	1,25	6	8	13	28
M10	1,5	8	10	16	32
M12	1,75	10	12	18	36
M14	2	12	14	21	40
M16	2	14	16	24	44
M18	2,5	14	18	27	48
M20	2,5	17	20	30	52
M22	2,5	17	22	33	56
M24	3	19	24	36	60
M27	3	19	27	40	66
M30	3,5	22	30	45	72
M33	3,5	24	33	50	78
M36	4	27	36	54	84
M42	4,5	32	42	63	96

Normy użytkowe: PN PN 82302 ; DIN 912 ; ISO 4762

Klasy wytrzymałości: 8.8 ; 10.9 ; 12.9 ; A2 ; A4

Pokrycie antykorozyjne: bez pokrycia ; ocynk galwaniczny

Na życzenie dostępne również:

ŚRUBY IMBUSOWE Z ŁBEM WALCOWYM NISKIM wg. DIN 7984

ŚRUBY IMBUSOWE Z ŁBEM STOŻKOWYM wg. DIN 7991

Przeliczniki wag konkretnego wymiaru śruby dostępne na: www.dromet.pl

NAKRĘTKI SZEŚCIOKĄTNE DIN 934 ocynkowane



Kod towaru NSO

Kod towaru	Średnica nakrętki	Standardowy skok gwintu	Rozmiar "na klucz"	Wysokość nakrętki (mm)
NSO..3	M3	0,5	5,5	2,4
NSO..4	M4	0,7	7	3,2
NSO..5	M5	0,8	8	4
NSO..6	M6	1	10	5
NSO..8	M8	1,25	13	6,5
NSO.10	M10	1,5	17	8
NSO.12	M12	1,75	19	10
NSO.14	M14	2	22	11
NSO.16	M16	2	24	13
NSO.18	M18	2,5	27	15
NSO.20	M20	2,5	30	16
NSO.22	M22	2,5	32	18
NSO.24	M24	3	36	19
NSO.27	M27	3	41	22
NSO.30	M30	3,5	46	24
NSO.33	M33	3,5	50	26
NSO.36	M36	4	55	29

Normy użytkowe: DIN 934 ; ISO 4032

Klasy wytrzymałości: 5 ; 8 ; 10 ; 12 ; A2 ; A4

Pokrycie antykorozyjne: bez pokrycia ; ocynk galwaniczny ; ocynk ogniowy ; ocynk płatkowy

Przeliczniki wag konkretnego wymiaru śruby dostępne na: www.dromet.pl

NAKRĘTKI KOŁPAKOWE DIN 1587 ocynkowane



Kod towaru	Rozmiar (mm)	Rozmiar "na klucz"	Ilość szt. w opakowaniu
NOK.4(100)	M 4	7	100
NOK.5(100)	M 5	8	100
NOK.6(100)	M 6	10	100
NOK.8(100)	M 8	13	100
NOK10(100)	M 10	17	100
NOK12(100)	M 12	19	100
NOK14(100)	M 14	22	100
NOK16(100)	M 16	24	100
NOK20(100)	M 20	30	100

Normy użytkowe: PN 82181 ; DIN 1587

Na życzenie klienta dostępne NAKRĘTKI KOŁPAKOWE SAMOZABEZPIECZAJĄCE wg. DIN 986

NAKRĘTKI MOTYŁKOWE DIN 315 ocynkowane



Kod towaru	Rozmiar (mm)	Ilość szt. w opakowaniu
NOM.4(500)	M 4	500
NOM.5(100)	M 5	100
NOM.6(100)	M 6	100
NOM.8(100)	M 8	100
NOM10(50)	M 10	50
NOM12(50)	M 12	50

Normy użytkowe: PN 82439 ; DIN 315

NAKRĘTKI SAMOKONTRUJĄCE DIN 985 ocynkowane



Kod towaru	Rozmiar (mm)	Rozmiar "na klucz"	Ilość szt. w opakowaniu
NSK.3(100)	M 3	5,5	100
NSK.4(100)	M 4	7	100
NSK.5(100)	M 5	8	100
NSK.6(100)	M 6	10	100
NSK.8(100)	M 8	13	100
NSK10(100)	M 10	17	100
NSK12(100)	M 12	19	100
NSK14(100)	M 14	22	100
NSK16(100)	M 16	24	100
NSK20(100)	M 20	30	100
NSK22(100)	M 22	32	100
NSK24(100)	M 24	36	100
NSK30(100)	M 30	46	100

Normy użytkowe: PN 82175 ; DIN 985 ; ISO 7040

Na życzenie klienta dostępne NAKRĘTKI SAMOKONTRUJĄCE WYSOKIE wg. DIN 982

NAKRĘTKI KOŁNIERZOWE ZĄBKOWANE DIN 6923 ocynkowane



Kod towaru	Rozmiar (mm)	Rozmiar "na klucz"	Ilość szt. w opakowaniu
NKZ.5(100)	M 5	8	100
NKZ.6(100)	M 6	10	100
NKZ.8(100)	M 8	13	100
NKZ10(100)	M 10	15	100
NKZ12(100)	M 12	17	100
NKZ16(100)	M 16	22	100

TULEJE GWINTOWANE SZEŚCIOKĄTNE ocynkowane



Producent
„DROMET”

Kod towaru	Rozmiar (mm)	Rozmiar "na klucz"	Ilość szt. w opakowaniu
NP5.25(100)	M 5 x 25	8	100
NP6.28(100)	M 6 x 28	10	100
NP8.28(100)	M 8 x 28	13	100
NP10.30(50)	M 10 x 30	17	50
NP12.40(50)	M 12 x 40	19	50
NP14.40(50)	M 14 x 40	22	50
NP16.45(25)	M 16 x 45	24	25
NP20.50(25)	M 20 x 50	30	25
NP24.60(25)	M 24 x 60	36	25



Jako producent jesteśmy w stanie wykonać tuleje gwintowane o innej długości, jak również tuleje gwintowane okrągłe. Prosimy o kontakt z przedstawicielem handlowym.

NAKRĘTKI ŁĄCZNIKOWE DIN 6334 ocynkowane



Kod towaru	Rozmiar (mm)	Rozmiar "na klucz"	Ilość szt. w opakowaniu
NPL.6.18(100)	M 6 x 18	10	100
NPL.8.24(100)	M 8 x 24	13	100
NPL10.30(50)	M 10 x 30	17	50
NPL12.36(50)	M 12 x 36	19	50
NPL14.42(50)	M 14 x 42	22	50
NPL16.48(25)	M 16 x 48	24	25
NPL24.72(10)	M 24 x 72	36	10
NPL30.90(10)	M 30 x 90	46	10

KLAMRA MONTAŻOWA



Kod towaru	Rozmiar (mm)	Ilość szt. w opakowaniu
Klamra M,8	M 8	25
Klamra M10	M 10	20
Klamra M12	M 12	10

PODKŁADKI ZWYKŁE



Kod	Rozmiar (pod gwint)	Ilość kg. w opak.
PDZO.3	M 3	10
PDZO.4	M 4	10
PDZO.5	M 5	10
PDZO.6	M 6	10
PDZO.8	M 8	10
PDZO10	M 10	10
PDZO12	M 12	10
PDZO14	M 14	10
PDZO16	M 16	10
PDZO18	M 18	10
PDZO20	M 20	10
PDZO22	M 22	10
PDZO24	M 24	10
PDZO27	M 27	10
PDZO30	M 30	10
PDZO33	M 33	10
PDZO36	M 36	10

Normy użytkowe: PN 82005 ; DIN 125 ; ISO 7089

Klasy wytrzymałości: 140HV ; 200HV ; 300HV ; A2 ; A4

Pokrycie antykorozyjne: bez pokrycia ; ocynk galwaniczny ; ocynk ogniowy

PODKŁADKI POSZERZANE



Kod	Rozmiar (pod gwint)	Ilość kg. w opak.
PDNO.4	M 4	10
PDNO.5	M 5	10
PDNO.6	M 6	10
PDNO.8	M 8	10
PDNO10	M 10	10
PDNO12	M 12	10
PDNO14	M 14	10
PDNO16	M 16	10
PDNO20	M 20	10
PDNO24	M 24	10
PDNO30	M 30	10

Normy użytkowe: PN 82030 ; DIN 9021

Klasy wytrzymałości: 140HV ; 200HV ; A2 ; A4

Pokrycie antykorozyjne: bez pokrycia ; ocynk galwaniczny ; ocynk ogniowy

PODKŁADKI DO DREWNA PN 82019



Kod	Rozmiar (pod gwint)	Ilość kg. w opak.
PDDO.5	M 5	10
PDDO.6	M 6	10
PDDO.8	M 8	10
PDDO10	M 10	10
PDDO12	M 12	10
PDDO14	M 14	10
PDDO16	M 16	10
PDDO20	M 20	10
PDDO24	M 24	10

PODKŁADKI KWADRATOWE



Kod	Rozmiar (pod gwint)	Ilość kg w opak.
PDK 10	M 10	10
PDK 12	M 12	10
PDK 16	M 16	10
PDK 20	M 20	10
PDK 24	M 24	10
PDK 30	M 30	10

Normy użytkowe: PN 82010 ; DIN 436

Klasy wytrzymałości: 140HV ; A2

Pokrycie antykorozyjne: bez pokrycia ; ocynk galwaniczny ; ocynk ogniowy

PODKŁADKI SPRĘŻYNOWE



Kod	Rozmiar (pod gwint)	Ilość kg w opak.
PDS.4	M. 4	10
PDS.5	M 5	10
PDS.6	M 6	10
PDS.8	M 8	10
PDS10	M 10	10
PDS12	M 12	10
PDS14	M 14	10
PDS16	M 16	10
PDS18	M 18	10
PDS20	M 20	10
PDS22	M 22	10
PDS24	M 24	10
PDS30	M 30	10
PDS33	M 33	10

Normy użytkowe: PN 82008 ; DIN 127

Klasy wytrzymałości: 140HV ; A2 ; A4

Pokrycie antykorozyjne: bez pokrycia ; ocynk galwaniczny

PODKŁADKI USZCZELNIAJĄCE EPDM



Kod towaru	Rozmiar	Przeznaczenie (wkręt)	Ilość szt. w opak.
EPDM14(1000)	∅ 14	∅ 4,8	1000
EPDM16(1000)	∅ 16	∅ 5,5	1000
EPDM18(1000)	∅ 18	∅ 6,3	1000

WKRETY DO PŁYT GK Z GWINTEM DO METALU

Kod towaru	Rozmiar (mm)	Rozmiar grotu	Średnica łba wkręta (mm)	Ilość kg w opakowaniu
WGMK.35.25	∅ 3,5 x 25	PH2	8	5
WGMK.35.35	∅ 3,5 x 35	PH2	8	5
WGMK.35.45	∅ 3,5 x 45	PH2	8	5
WGMK.35.55	∅ 3,5 x 55	PH2	8	5
WGMK.42.70	∅ 4,2 x 70	PH2	8	5
WGMK.42.90	∅ 4,2 x 90	PH2	8	5

WKRETY DO PŁYT GK Z GWINTEM DO DREWNA

Kod towaru	Rozmiar (mm)	Rozmiar grotu	Średnica łba wkręta (mm)	Ilość kg w opakowaniu
WGDK.35.25	∅ 3,5 x 25	PH2	8	5
WGDK.35.35	∅ 3,5 x 35	PH2	8	5
WGDK.35.45	∅ 3,5 x 45	PH2	8	5
WGDK.35.55	∅ 3,5 x 55	PH2	8	5
WGDK.42.70	∅ 4,2 x 70	PH2	8	5
WGDK.42.90	∅ 4,2 x 90	PH2	8	5
WGDK.48100	∅ 4,8 x 100	PH2	8	5
WGDK.48120	∅ 4,8 x 120	PH2	8	5

WKRETY DO PŁYT GK SAMOWIERCĄCE

Kod towaru	Rozmiar (mm)	Rozmiar grotu	Średnica łba wkręta (mm)	Ilość szt. w opak.
WS.39.25	∅ 3,9 x 25	PH2	8	1000
WS.39.35	∅ 3,9 x 35	PH2	8	1000
WS.39.45	∅ 3,9 x 45	PH2	8	1000

WKRETY HARTOWANE Z ŁBEM STOŻKOWYM

Długość (mm)	Średnica (mm)					
	∅ 3	∅ 3,5	∅ 4	∅ 4,5	∅ 5	∅ 6
10	x					
12	x		x			
16	x	x	x	x	x	
20	x	x	x	x	x	
25	x	x	x	x	x	
30	x	x	x	x	x	x
35	x	x	x	x	x	
40	x	x	x	x	x	x
45		x	x	x	x	
50		x	x	x	x	x
60			x	x	x	x
70			x	x	x	x
80				x	x	x
90					x	x
100					x	x
120					x	x
140						x
160						x
180						x
200						x

Kod towaru WDHK

Rodzaje opakowań: 5kg
Dostępne w ocynku żółtym, na życzenie w ocynku białym
Prosimy o kontakt z przedstawicielem handlowym.

WKRETY DO SKRĘCANIA PROFILI SAMOWIERCĄCE



Kod towaru	Rozmiar (mm)	Rodzaj powłoki	Ilość szt. w opak. detalicznym	Ilość szt. w opak. hurtowym
WP.3,5,95(200) OC.	∅ 3,5 x 9,5	ocynkowane	200	1000
WP.3,5,95(200)	∅ 3,5 x 9,5	fosfatyzowane	200	1000
WP.3,9,11(200)	∅ 3,9 x 11	fosfatyzowane	200	1000
WP.3,9,11(200) OC.	∅ 3,9 x 11	ocynkowane	200	1000

WKRETY Z ŁBEM PODKŁADKOWYM ocynkowane



Kod towaru	Rozmiar (mm)	Ilość szt. w opakowaniu
WHR.4,2,13	∅ 4,2 x 13	1000
WHR.4,2,16	∅ 4,2 x 16	1000
WHR.4,2,19	∅ 4,2 x 19	1000
WHR.4,2,25	∅ 4,2 x 25	1000
WHR.4,2,30	∅ 4,2 x 30	500
WHR.4,2,38	∅ 4,2 x 38	500
WHR.4,2,50	∅ 4,2 x 50	250
WHR.4,2,65	∅ 4,2 x 65	250

WKRETY Z ŁBEM TALERZOWYM SAMOWIERCĄCE ocynkowane



Kod towaru	Rozmiar (mm)	Ilość szt. w opakowaniu
WST.4,2,13	∅ 4,2 x 13	1000
WST.4,2,16	∅ 4,2 x 16	1000
WST.4,2,19	∅ 4,2 x 19	1000
WST.4,2,25	∅ 4,2 x 25	1000
WST.4,2,32	∅ 4,2 x 32	500
WST.4,2,41	∅ 4,2 x 41	500
WST.4,2,51	∅ 4,2 x 51	250
WST.4,2,57	∅ 4,2 x 57	250

ŚRUBY DWUGWINTOWE ocynkowane



Kod towaru	Rozmiar (mm)	Ilość szt. w opak.
SDG.8.60	M 8 x 60	100
SDG.8.70	M 8 x 70	100
SDG.8.80	M 8 x 80	100
SDG.8100	M 8 x 100	100
SDG.8120	M 8 x 120	100
SDG.8140	M 8 x 140	100
SDG.8150	M 8 x 150	100
SDG.8160	M 8 x 160	100
SDG.8180	M 8 x 180	100
SDG.8200	M 8 x 200	100
SDG.8220	M 8 x 220	100
SDG.8250	M 8 x 250	100
SDG10.80	M 10 x 80	100
SDG10100	M 10 x 100	100
SDG10120	M 10 x 120	100
SDG10140	M 10 x 140	100
SDG10150	M 10 x 150	100
SDG10200	M 10 x 200	100

WKRETY DO DREWNA Z ŁBEM SZEŚCIOKĄTNYM



Kod towaru	Rozmiar (mm)	Kod towaru	Rozmiar (mm)
WDS.6.30	∅ 6 x 30	WDS10.70	∅ 10 x 70
WDS.6.40	∅ 6 x 40	WDS10.80	∅ 10 x 80
WDS.6.50	∅ 6 x 50	WDS10100	∅ 10 x 100
WDS.6.60	∅ 6 x 60	WDS10120	∅ 10 x 120
WDS.6.70	∅ 6 x 70	WDS10140	∅ 10 x 140
WDS.6.80	∅ 6 x 80	WDS10150	∅ 10 x 150
WDS.6.90	∅ 6 x 90	WDS10160	∅ 10 x 160
WDS.6100	∅ 6 x 100	WDS10180	∅ 10 x 180
WDS.6120	∅ 6 x 120	WDS10200	∅ 10 x 200
WDS.6140	∅ 6 x 140	WDS10220	∅ 10 x 220
WDS.8.40	∅ 8 x 40	WDS10240	∅ 10 x 240
WDS.8.50	∅ 8 x 50	WDS10300	∅ 10 x 300
WDS.8.60	∅ 8 x 60	WDS12100	∅ 12 x 100
WDS.8.70	∅ 8 x 70	WDS12120	∅ 12 x 120
WDS.8.80	∅ 8 x 80	WDS12140	∅ 12 x 140
WDS.8.90	∅ 8 x 90	WDS12160	∅ 12 x 160
WDS.8100	∅ 8 x 100	WDS12180	∅ 12 x 180
WDS.8120	∅ 8 x 120	WDS12200	∅ 12 x 200
WDS.8140	∅ 8 x 140	WDS12220	∅ 12 x 220
WDS.8150	∅ 8 x 150	WDS12240	∅ 12 x 240
WDS.8160	∅ 8 x 160	WDS12260	∅ 12 x 260
WDS.8180	∅ 8 x 180	WDS12280	∅ 12 x 280
WDS.8200	∅ 8 x 200	WDS12300	∅ 12 x 300
WDS10.60	∅ 10 x 60		

Normy użytkowe: PN 82501 ; DIN 571

WKRETY SAMOWIERCĄCE Z ŁBEM SZEŚCIOKĄTNYM DIN 7504K



Kod towaru	Rozmiar (mm)	Kod towaru	Rozmiar (mm)
WSS3,5x13(1000)	∅ 3,5 x 13	WSS5,5x25(500)	∅ 5,5 x 25
WSS3,5x16(1000)	∅ 3,5 x 16	WSS5,5x32(500)	∅ 5,5 x 32
WSS3,5x19(1000)	∅ 3,5 x 19	WSS5,5x38(500)	∅ 5,5 x 38
WSS3,5x25(1000)	∅ 3,5 x 25	WSS5,5x45(500)	∅ 5,5 x 45
WSS4,2x13(1000)	∅ 4,2 x 13	WSS5,5x50(200)	∅ 5,5 x 50
WSS4,2x16(1000)	∅ 4,2 x 16	WSS5,5x63(200)	∅ 5,5 x 63
WSS4,2x19(1000)	∅ 4,2 x 19	WSS5,5x75(200)	∅ 5,5 x 75
WSS4,2x25(1000)	∅ 4,2 x 25	WSS6,3x19(500)	∅ 6,3 x 19
WSS4,2x32(500)	∅ 4,2 x 32	WSS6,3x25(500)	∅ 6,3 x 25
WSS4,8x13(1000)	∅ 4,8 x 13	WSS6,3x32(250)	∅ 6,3 x 32
WSS4,8x16(1000)	∅ 4,8 x 16	WSS6,3x38(250)	∅ 6,3 x 38
WSS4,8x19(1000)	∅ 4,8 x 19	WSS6,3x50(200)	∅ 6,3 x 50
WSS4,8x25(500)	∅ 4,8 x 25	WSS6,3x55(250)	∅ 6,3 x 55
WSS4,8x32(500)	∅ 4,8 x 32	WSS6,3x63(200)	∅ 6,3 x 63
WSS4,8x35(500)	∅ 4,8 x 35	WSS6,3x70(200)	∅ 6,3 x 70
WSS4,8x38(500)	∅ 4,8 x 38	WSS6,3x75(200)	∅ 6,3 x 75
WSS5,5x19(500)	∅ 5,5 x 19	WSS6,3x100(100)	∅ 6,3 x 100

sprawdź przewiercalność wkrętów na www.dromet.pl

NITY ZRYWALNE ALUMINIOWO-STALOWE



Kod towaru	Rozmiar (mm)	Przeznaczenie (grubość blachy w mm)	Ilość kg w opak.
NZAi.3..6(10)	∅ 3 x 6	2,0 - 3,0	5
NZAi.3..8(10)	∅ 3 x 8	3,0 - 5,0	5
NZAi.3.10(10)	∅ 3 x 10	5,0 - 7,0	5
NZAi.4..6(10)	∅ 4 x 6	1,5 - 2,5	5
NZAi.4..8(10)	∅ 4 x 8	2,5 - 4,5	5
NZAi.4.10(10)	∅ 4 x 10	4,5 - 6,5	5
NZAi.4.12(10)	∅ 4 x 12	6,5 - 8,5	5
NZAi.4.14(10)	∅ 4 x 14	8,5 - 10,5	5
NZAi.4.16(10)	∅ 4 x 16	10,5 - 12,5	5
NZAi.4.18(10)	∅ 4 x 18	12,5 - 14,5	5
NZAi.4.20(10)	∅ 4 x 20	14,5 - 16,5	5
NZAi.5..6(10)	∅ 5 x 6	0,5 - 2,0	5
NZAi.5..8(10)	∅ 5 x 8	2,0 - 4,0	5
NZAi.5.10(10)	∅ 5 x 10	4,0 - 6,0	5
NZAi.5.12(10)	∅ 5 x 12	6,0 - 8,0	5
NZAi.5.14(10)	∅ 5 x 14	8,0 - 10,0	5
NZAi.5.16(10)	∅ 5 x 16	10,0 - 12,0	5
NZAi.5.18(10)	∅ 5 x 18	12,0 - 14,0	5
NZAi.5.20(10)	∅ 5 x 20	14,0 - 16,0	5
NZAi.5.22(10)	∅ 5 x 22	16,0 - 18,0	5
NZAi.5.24(10)	∅ 5 x 24	18,0 - 20,0	5
NZAi.5.26(10)	∅ 5 x 26	20,0 - 22,0	5
NZAi.6.10(10)	∅ 6 x 10	3,0 - 5,0	5
NZAi.6.12(10)	∅ 6 x 12	5,0 - 7,0	5
NZAi.6.14(10)	∅ 6 x 14	7,0 - 9,0	5
NZAi.6.16(10)	∅ 6 x 16	9,0 - 11,0	5
NZAi.6.18(10)	∅ 6 x 18	11,0 - 13,0	5
NZAi.6.20(10)	∅ 6 x 20	13,0 - 15,0	5

NITY ZRYWALNE STALOWO-STALOWE







asortyment pod zamówienie

Kod towaru	Rozmiar (mm)	Przeznaczenie (grubość blachy w mm)	Ilość szt. w opak.
NZS.3,0,6(1000)	∅ 3 x 6	0,5 - 3,0	1000
NZS.3,0,8(1000)	∅ 3 x 8	3,0 - 5,0	1000
NZS.3,010(1000)	∅ 3 x 10	5,0 - 7,0	1000
NZS.3,012(1000)	∅ 3 x 12	7,0 - 9,0	1000
NZS.3,2,6(1000)	∅ 3,2 x 6	0,5 - 3,0	1000
NZS.3,2,8(1000)	∅ 3,2 x 8	3,0 - 5,0	1000
NZS.3,210(1000)	∅ 3,2 x 10	5,0 - 7,0	1000
NZS.4,0,6(1000)	∅ 4 x 6	0,5 - 2,5	1000
NZS.4,0,8(1000)	∅ 4 x 8	2,5 - 4,5	1000
NZS.4,010(1000)	∅ 4 x 10	4,5 - 6,5	1000
NZS.4,012(1000)	∅ 4 x 12	6,5 - 8,5	1000
NZS.4,014(1000)	∅ 4 x 14	8,5 - 10,5	1000
NZS.4,016(500)	∅ 4 x 16	10,5 - 12,5	500
NZS.4,018(500)	∅ 4 x 18	12,5 - 14,5	500
NZS.4,020(500)	∅ 4 x 20	14,5 - 16,5	500
NZS.4,8,6(500)	∅ 4,8 x 6	0,5 - 2,0	500
NZS.4,8,8(500)	∅ 4,8 x 8	2,0 - 4,0	500
NZS.4,810(500)	∅ 4,8 x 10	4,0 - 6,0	500
NZS.4,812(500)	∅ 4,8 x 12	6,0 - 8,0	500
NZS.4,814(500)	∅ 4,8 x 14	8,0 - 10,0	500
NZS.4,816(500)	∅ 4,8 x 16	10,0 - 12,0	500
NZS.4,818(500)	∅ 4,8 x 18	12,0 - 14,0	500
NZS.4,820(500)	∅ 4,8 x 20	14,0 - 16,0	500
NZS.4,824(250)	∅ 4,8 x 24	16,0 - 20,0	250
NZS.6,012(250)	∅ 6 x 12	4,0 - 7,0	250
NZS.6,015(250)	∅ 6 x 15	7,0 - 10,0	250
NZS.6,018(250)	∅ 6 x 18	10,0 - 13,0	250
NZS.6,026(250)	∅ 6 x 26	18,0 - 21,0	250
NZS.6,030(250)	∅ 6 x 30	21,0 - 25,0	250





Na zamówienie dostępne nity: zaklepywane; rowkowane; rozprężne; zrywalne: Al./Al., Al./A2, A2/A2, jak również z inną konstrukcją kołnierza.

ZAWIESIA LINOWE JEDNOCIĘGNOWE - zakończenia

DOR wg PN-EN 13 414	Ø mm	Pętla	Kausze	Pętla przesuwna	Ósemka	Bezkońcowe
0,70 T	8					
1,00 T	10					
1,50 T	12					
2,00 T	14					
2,70 T	16					
3,15 T	18					
4,00 T	20					
5,00 T	22					
6,30 T	24					
7,00 T	26					
8,00 T	28					
11,00 T	32					
14,00 T	36					
17,00 T	40					
21,00 T	44					
25,00 T	48					







L - długość zawiesia

ZAWIESIA LINOWE - średnica liny a DOR

Średnica liny mm	Jednociągowe ZLS1C	Dwuciągowe ZLS2C		Trzyciągowe ZLS3C	Czterociągowe ZLS4C
					
	$\beta=0$	$0 \leq \beta < 45^\circ$	$45^\circ \leq \beta < 60^\circ$	$0 \leq \beta < 45^\circ$	$45^\circ \leq \beta < 60^\circ$
8	0,7 T	0,95 T	0,7 T	1,45 T	1,05 T
10	1,0 T	1,4 T	1,0 T	2,1 T	1,5 T
12	1,5 T	2,1 T	1,5 T	3,2 T	2,3 T
14	2,0 T	2,8 T	2,0 T	4,2 T	3,0 T
16	2,7 T	3,8 T	2,7 T	5,7 T	4,0 T
18	3,15 T	4,4 T	3,15 T	6,6 T	4,7 T
20	4,0 T	5,6 T	4,0 T	8,4 T	6,0 T
22	5,0 T	7,0 T	5,0 T	10,5 T	7,5 T
24	6,3 T	8,8 T	6,3 T	13,2 T	9,4 T
26	7,0 T	9,8 T	7,0 T	14,7 T	10,5 T
28	8,0 T	11,2 T	8,0 T	16,8 T	12,0 T
32	11,0 T	15,4 T	11,0 T	23,0 T	16,5 T
36	14,0 T	19,0 T	14,0 T	29,0 T	21,0 T

β - kąt odchylenia cięgna od pionu

ZAWIESIA LINOWE - przykładowe zakończenia cięgien

Kausza	Szakła	Ogniwo kl. 8	Pętla	Hak typu BK kl. 8	Hak kontenerowy	Hak kl. 8
						

ZAWIESIA ŁAŃCUCHOWE - wytrzymałości i typy

Rozmiar łańcucha	O obwodzie zamkniętym		Jednopętlowe także z hakiem skracającym		Dwupętlowe		Z pętlą przesuwaną
			$0 \leq \beta \leq 45^\circ$	$45^\circ \leq \beta \leq 60^\circ$	$0 \leq \beta \leq 45^\circ$	$0 \leq \beta \leq 45^\circ$	
06	2,24 T	1,8 T	1,6 T	1,12 T	3,15 T	2,24 T	-
07	3,0 T	2,5 T	2,12 T	1,5 T	4,2 T	3,0 T	1,2 T
08	4,0 T	3,15 T	2,8 T	2,0 T	5,6 T	4,0 T	1,6 T
10	6,3 T	5,0 T	4,25 T	3,15 T	8,8 T	6,3 T	2,5 T
13	10,6 T	8,5 T	7,5 T	5,3 T	14,8 T	10,6 T	4,25 T
16	16,0 T	12,5 T	11,2 T	8,0 T	22,4 T	16,0 T	6,3 T
20	25,0 T	20,0 T	17,0 T	12,5 T	35,0 T	25,0 T	-

L1 - długość zawiesia o obwodzie zamkniętym
 β - kąt odchylenia ciężna od pionu

ZAWIESIA ŁAŃCUCHOWE - średnica łańcucha a DOR

Rozmiar łańcucha	Jednocięgnowe ZŁ1C	Dwucięgnowe ZŁ2C		Trzycięgnowe ZŁ3C	Czterocięgnowe ZŁ4C
standard z dodat. hakami skracającymi					
	$\beta=0$	$0 \leq \beta \leq 45^\circ$	$45^\circ \leq \beta \leq 60^\circ$	$0 \leq \beta \leq 45^\circ$	$45^\circ \leq \beta \leq 60^\circ$
06	1,12 T	1,6 T	1,12 T	2,36 T	1,7 T
07	1,5 T	2,12 T	1,5 T	3,15 T	2,24 T
08	2,0 T	2,8 T	2,0 T	4,25 T	3,0 T
10	3,15 T	4,25 T	3,15 T	6,7 T	4,75 T
13	5,3 T	7,5 T	5,3 T	11,2 T	8,0 T
16	8,0 T	11,2 T	8,0 T	17,0 T	11,8 T
20	12,5 T	17,0 T	12,5 T	26,5 T	19,0 T

ŁAŃCUCH ZAWIESIOWY KL.8 EN 818-2 ocynkowany, malowany na czerwono



Kod towaru	Średnica	Zewnętrzny wymiar łańcucha (mm)	Siła zrywająca (kN)	Ilość mb. w wiązce
ŁT.6 EN818-2	Ø 6	22,2 x 30,5	45,20	50
ŁT.7 EN818-2	Ø 7	25,9 x 36,1	61,60	50
ŁT.8 EN818-2	Ø 8	29,6 x 40,7	80,40	50
ŁT10 EN818-2	Ø 10	37,0 x 50,9	126,00	50
ŁT13 EN818-2	Ø 13	48,1 x 66,2	212,00	50
ŁT16 EN818-2	Ø 16	59,2 x 82,4	322,00	50

ŁAŃCUCH ZAWIESIOWY KL.10 EN 818-2 ocynkowany, malowany na zielono



Kod towaru	Średnica	Zewnętrzny wymiar łańcucha (mm)	Siła zrywająca (kN)	Ilość mb. w wiązce
ŁT.6 EN818-2 kl.10	Ø 6	22,2 x 30,5	54,9	50
ŁT.8 EN818-2 kl.10	Ø 8	29,6 x 40,7	98,1	50
ŁT10 EN818-2 kl.10	Ø 10	37,0 x 50,9	156,9	50
ŁT13 EN818-2 kl.10	Ø 13	48,1 x 66,2	262,8	50

ŁAŃCUCH ZRYWKOWY KWADRAT KL.8 RAL2005



Kod towaru	Średnica	Zewnętrzny wymiar łańcucha (mm)	Siła zrywająca (kN)	Ilość mb. w wiązce
ŁZK.8	∅ 8	29,0 x 45,0	90	30

HAK ZRYWKOWY KL.8



Kod towaru	Średnica łańcucha (mm)	Rozmiar gardzieli (mm)	Siła zrywająca (kN)	Waga 1 szt. (kg)
HZR.8	∅ 7-8	9	120	0,46

OGNIWO DO ZAWIESI ŁAŃCUCHOWYCH POJEDYNCZE KL.8 EN1677-4



Kod towaru	Średnica łańcucha (mm)	Rozmiar ogniwa (mm)	Siła zrywająca (kN)	Waga 1 szt. (kg)
Ogniwo 7/6	∅ 7/6	60 x 110 x 14	62,8	0,413
Ogniwo 8/7	∅ 8/7	60 x 110 x 16	83,2	0,535
Ogniwo 10/8	∅ 10/8	75 x 135 x 18	124,0	0,838
Ogniwo 13/10	∅ 13/10	90 x 160 x 22	208,0	1,476
Ogniwo 16/13	∅ 16/13	100 x 180 x 25	314,0	2,150
Ogniwo 18/16	∅ 18/16	110 x 200 x 32	439,0	3,872
Ogniwo 20/18	∅ 20/18	140 x 260 x 36	549,2	6,184
Ogniwo 22/20	∅ 22/20	160 x 300 x 40	666,9	8,836
Ogniwo 26/22	∅ 26/22	180 x 340 x 45	832,0	13,000
Ogniwo 32/26	∅ 32/26	190 x 350 x 50	1240,0	16,628

Dostępne również w wersji do zawiesi linowych.

W przypadku zainteresowania wyższą klasą wytrzymałości prosimy o kontakt

OGNIWO ZBIORCZE DO ZAWIESI ŁAŃCUCHOWYCH KL.8 EN1677-4



Kod towaru	Średnica łańcucha (mm)	Rozmiar ogniwa głównego (mm)	Rozmiar ogniwa pomocniczych (mm)	Siła zrywająca (kN)	Waga 1 szt. (kg)
Ogniwo zb. 6	∅ 6	75 x 135 x 18	25 x 54 x 14	92,6	1,272
Ogniwo zb. 7	∅ 7	75 x 138 x 18	36 x 60 x 14	124,0	1,338
Ogniwo zb. 8	∅ 8	90 x 160 x 22	34 x 70 x 16	166,7	2,210
Ogniwo zb. 10	∅ 10	100 x 180 x 25	40 x 85 x 18	262,8	3,235
Ogniwo zb. 13	∅ 13	110 x 200 x 32	50 x 115 x 22	439,0	5,941
Ogniwo zb. 16	∅ 16	140 x 260 x 37,5	65 x 140 x 25	666,9	9,448
Ogniwo zb. 18	∅ 18	180 x 340 x 46,5	100 x 180 x 32	832,0	19,800
Ogniwo zb. 20	∅ 20	190 x 350 x 50	100 x 180 x 32	1039,5	23,000
Ogniwo zb. 22	∅ 22	190 x 350 x 50	100 x 180 x 35	1240,0	25,000
Ogniwo zb. 26	∅ 26	200 x 400 x 56	110 x 200 x 39	1765,2	35,800
Ogniwo zb. 28	∅ 28	220 x 430 x 63	110 x 200 x 44	1960,0	47,500
Ogniwo zb. 32	∅ 32	250 x 460 x 72	110 x 200 x 48	2628,2	64,000

Dostępne również w wersji do zawiesi linowych.

W przypadku zainteresowania wyższą klasą wytrzymałości prosimy o kontakt

OGNIWO PRZEGUBOWE KL.8 EN 1677-1



Kod towaru	Średnica łańcucha (mm)	Siła zrywająca (kN)	Waga 1 szt. (kg)
OGP6	∅ 6	43,9	0,08
OGP8	∅ 7/8	78,5	0,13
OGP10	∅ 10	124	0,28
OGP13	∅ 13	208	0,63
OGP16	∅ 16	314	1,14

Dostępne również w klasie 10.



HAK SKRACAJĄCY Z UCHEM KL.8 EN 1677-1

Kod towaru	Średnica łańcucha (mm)	Siła zrywająca (kN)	Waga 1 szt. (kg)
HSK.6	Ø 6	43,9	0,131
HSK.8	Ø 7/8	78,5	0,277
HSK10	Ø 10	124	0,684
HSK13	Ø 13	208	1,465
HSK16	Ø 16	314	2,450

Dostępne również w kl.10



HAK SKRACAJĄCY Z UCHEM I ZABEZPIECZENIEM KL.8 EN 1677-1

Kod towaru	Średnica łańcucha (mm)	Siła zrywająca (kN)	Waga 1 szt. (kg)
HSKZ.8	Ø 7/8	78,5	0,27
HSKZ10	Ø 10	124	0,668
HSKZ13	Ø 13	208	1,41

HAK SKRACAJĄCY SWORZNIOWY KL.8 EN 1677-1



Kod towaru	Średnica łańcucha (mm)	Siła zrywająca (kN)	Waga 1 szt. (kg)
HSKS.6	Ø 6	43,9	0,194
HSKS.8	Ø 7/8	78,5	0,310
HSKS10	Ø 10	124	0,820
HSKS13	Ø 13	208	1,710
HSKS16	Ø 16	314	2,930

Dostępne również w kl.10



HAK ZAWIESIOWY Z UCHEM I ZABEZPIECZENIEM KL.8 EN 1677-2

Kod towaru	Średnica łańcucha (mm)	Siła zrywająca (kN)	Waga 1 szt. (kg)
HZU.6	Ø 6	43,9	0,277
HZU.8	Ø 7/8	78,5	0,48
HZU10	Ø 10	124	0,889
HZU13	Ø 13	208	1,72
HZU16	Ø 16	314	3,018

Dostępne również w kl.10

W ofercie zestawy naprawcze do powyższych haków



HAK ZAWIESIOWY SWORZNIOWY Z ZABEZPIECZENIEM KL.8 EN 1677-2

Kod towaru	Średnica łańcucha (mm)	Siła zrywająca (kN)	Waga 1 szt. (kg)
HSZ.6	Ø 6	43,9	0,291
HSZ.8	Ø 7/8	78,5	0,54
HSZ10	Ø 10	124	0,961
HSZ13	Ø 13	208	1,684
HSZ16	Ø 16	314	3,323

Dostępne również w kl.10

W ofercie zestawy naprawcze do powyższych haków



HAK BEZPIECZNY Z UCHEM KL.8 EN 1677-3

Kod towaru	Średnica łańcucha (mm)	Siła zrywająca (kN)	Waga 1 szt. (kg)
HBU.8	Ø 7/8	78,5	0,772
HBU10	Ø 10	124	1,384
HBU13	Ø 13	208	2,635
HBU16	Ø 16	314	4,487

Dostępne również w kl.10

W ofercie zestawy naprawcze do powyższych haków



HAK BEZPIECZNY SWORZNIOWY KL.8 EN 1677-3

Kod towaru	Średnica łańcucha (mm)	Siła zrywająca (kN)	Waga 1 szt. (kg)
HBS.8	Ø 7/8	78,5	0,779
HBS10	Ø 10	124	1,503
HBS13	Ø 13	208	2,728
HBS16	Ø 16	314	4,406

Dostępne również w kl.10

W ofercie zestawy naprawcze do powyższych haków

NAPINACZ TRANSPORTOWY EN 12195-3



Kod towaru	Średnica łańcucha (mm)	Maksymalny rozstaw (mm)	Siła zrywająca (kN)	Waga 1 szt. (kg)
Napinacz transp.8	Ø 8	580	80	4,84
Napinacz transp.10	Ø 10	610	126	5,45
Napinacz transp.13	Ø 13	700	212	7,67

SZEKLA ŁAŃCUCHOWA KL.8 EN 1677-1



Kod towaru	Średnica łańcucha (mm)	Siła zrywająca (kN)	Waga 1 szt. (kg)
SKŁ.8	Ø 7/8	78,5	0,119
SKŁ.10	Ø 10	124	0,227
SKŁ.13	Ø 13	208	0,437
SKŁ.16	Ø 16	314	0,76

OGNIWO OMEGA KL.8 EN 1677-1



Kod towaru	Średnica łańcucha (mm)	Siła zrywająca (kN)	Waga 1 szt. (kg)
OGO.6	Ø 6	43,9	0,077
OGO.8	Ø 7/8	78,5	0,159
OGO10	Ø 10	124	0,309
OGO13	Ø 13	208	0,71
OGO16	Ø 16	314	1,226

Dostępne również w kl.10

ŁĄCZNIK ŁAŃCUCHA KL.8 EN 1677-1



Kod towaru	Średnica łańcucha (mm)	Siła zrywająca (kN)	Waga 1 szt. (kg)
ŁŁ.6	Ø 6	43,9	0,159
ŁŁ.8	Ø 7/8	78,5	0,39
ŁŁ.10	Ø 10	124	0,958
ŁŁ.13	Ø 13	208	2,01
ŁŁ.16	Ø 16	314	3,46

ZAWIESIA PASOWE



Kod towaru	DOR(T)	Długość mb.
ZWP 1,0T(1mb.)	1	1
ZWP 1,0T(2mb.)	1	2
ZWP 1,0T(3mb.)	1	3
ZWP 1,0T(4mb.)	1	4
ZWP 1,0T(5mb.)	1	5
ZWP 1,0T(6mb.)	1	6
ZWP 2,0T(1mb.)	2	1
ZWP 2,0T(2mb.)	2	2
ZWP 2,0T(3mb.)	2	3
ZWP 2,0T(4mb.)	2	4
ZWP 2,0T(5mb.)	2	5
ZWP 2,0T(6mb.)	2	6
ZWP 3,0T(2mb.)	3	2
ZWP 3,0T(3mb.)	3	3
ZWP 3,0T(4mb.)	3	4
ZWP 3,0T(5mb.)	3	5
ZWP 3,0T(6mb.)	3	6
ZWP 4,0T(2mb.)	4	2
ZWP 4,0T(3mb.)	4	3
ZWP 4,0T(4mb.)	4	4
ZWP 4,0T(5mb.)	4	5
ZWP 4,0T(6mb.)	4	6
ZWP 5,0T(2mb.)	5	2
ZWP 5,0T(3mb.)	5	3
ZWP 5,0T(4mb.)	5	4
ZWP 5,0T(5mb.)	5	5
ZWP 5,0T(6mb.)	5	6

Możliwość wykonania niestandardowych zawiesi o wymaganej długości i tonażu.

OZNACZENIA I CHARAKTERYSTYKA ZAWIESI PASOWYCH

Wytrzymałości zawiesi pasowych w zależności od zastosowania

proste		pętla		z objęciem, z obwiązaniem			proste		pętla	
0°	0°	0°	do 45°	45° - 60°	do 45°		45° - 60°			
DOR [kg]					DOR [kg]					
1000	800	2000	1400	1000	1400	1120	1000	800		
2000	1600	4000	2800	2000	2800	2240	2000	1600		
3000	2400	6000	4200	3000	4200	3360	3000	2400		
4000	3200	8000	5600	4000	5600	4480	4000	3200		
5000	4000	10000	7000	5000	7000	5600	5000	4000		
6000	4800	12000	8400	6000	8400	6720	6000	4800		
8000	6400	16000	11200	8000	11200	8960	8000	6400		
10000	8000	20000	14000	10000	14000	11200	10000	8000		

Charakterystyka

dopuszczalne obciążenie robocze (DOR) od 1 do 10[t]

każda wytrzymałość ma odpowiednik kolorystyczny
materiał: poliester (PES)

każde zawiesie posiada etykietę

standardowe długości w krotności 1m

dowolna długość zawieszki na specjalne zamówienie

Kolorystyka i przekrój zawiesi

DOR	kolor	przekrój taśmy [mm]	minimalna długość zawieszki (m)
1	fioletowy	30x7	0,85
1	fioletowy	50x6	0,85
2	zielony	60x7	1,3
3	żółty	90x7	1,5
4	szary	120x7	1,6
5	czerwony	150x7	1,9
6	brązowy	180x7	2,1
8	granatowy	240x7	2,3
10	pomarańczowy	300x10	2,5

PAS TRANSPORTOWY Z NAPINACZEM



Kod towaru	Szerokość taśmy (mm)	Długość mb.
PTR.2mb	50	2
PTR.2mb TP25	25	2
PTR.2mb TP35	35	2
PTR.3mb	50	3
PTR.3mb TP25	25	3
PTR.3mb TP35	35	3
PTR.4mb	50	4
PTR.4mb TP25	25	4
PTR.4mb TP35	35	4
PTR.5mb	50	5
PTR.5mb TP25	25	5
PTR.5mb TP35	35	5
PTR.6mb	50	6
PTR.6mb TP25	25	6
PTR.6mb TP35	35	6
PTR.7mb	50	7
PTR.7mb TP25	25	7
PTR.7mb TP35	35	7
PTR.8mb	50	8
PTR.8mb TP25	25	8
PTR.8mb TP35	35	8
PTR10mb	50	10
PTR10mb TP25	25	10
PTR10mb TP35	35	10
PTR12mb	50	12
PTR12mb TP25	25	12
PTR12mb TP35	35	12

Dostępne również pasy bez napinacza (na metry) jak również osprzęt w postaci haków i napinaczy.

LINA PLECIONA POLIPROPYLENOWA



Kod towaru	Średnica (mm)	Ilość mb. na rolce (ilości orientacyjne)
LPP.3(600)	Ø 3,0	600
LPP.4(400)	Ø 4,0	400
LPP.5(300)	Ø 5,0	300
LPP.6(300)	Ø 6,0	300
LPP.8(300)	Ø 8,0	300
LPP.10(200)	Ø 10,0	200
LPP.12(150)	Ø 12,0	150
LPP.14(100)	Ø 14,0	100
LPP.16(80)	Ø 16,0	80
LPP.18(60)	Ø 18,0	60
LPP.20(50)	Ø 20,0	50
LPP.22(50)	Ø 22,0	50
LPP.24(50)	Ø 24,0	50
LPP.26(50)	Ø 26,0	50

Lina dostępna w ograniczonej kolorystyce. Prosimy o uściślenie kolorystyki przy składaniu zamówienia. Ilości metrów liny nawiniętej na rolkę są ilościami orientacyjnymi. W przypadku zainteresowania konkretnym odcinkiem prosimy o kontakt z przedstawicielem handlowym.

LINA PLECIONA ELASTYCZNA (EKSPANDOR)



Kod towaru	Średnica (mm)	Ilość mb. na rolce (ilości orientacyjne)
LPG.4(200)	Ø 4,0	200
LPG.6(150)	Ø 6,0	150
LPG.8(100)	Ø 8,0	100
LPG.10(100)	Ø 10,0	100
LPG.12(50)	Ø 12,0	50
LPG.14(50)	Ø 14,0	50

SPLOTY LIN STALOWYCH: SLS

Średnica	Przybliżona waga jednego metra (kg)			Minimalna siła zrywająca przy znamionowej wytrzymałości drutów 1770 N/mm ² (kN)			
	Konstrukcja --->	1x7	1x19	1x37	1x7	1x19	1x37
∅ 1,0		0,00502	-	-	0,963	-	-
∅ 1,5		0,01130	0,0111	-	2,170	2,09	-
∅ 2,0		0,02010	0,0198	-	3,850	3,72	-
∅ 2,5		0,03140	0,0310	-	6,020	5,81	-
∅ 3,0		0,04520	0,0446	0,0440	8,670	8,37	8,160
∅ 3,5		0,06150	0,0607	-	11,800	11,40	-
∅ 4,0		0,08030	0,0793	0,0782	15,400	14,90	14,500
∅ 4,5		0,10200	-	-	19,500	-	-
∅ 5,0		0,12600	0,1240	0,1220	24,100	23,20	22,700
∅ 6,0		-	0,1780	0,1760	-	33,50	32,700
∅ 7,0		-	0,2430	0,2400	-	45,60	44,400

LINY Z RDZENIEM Z WŁÓKNA: LSO +A₀

Średnica	Przybliżona waga jednego metra (kg)			Minimalna siła zrywająca przy znamionowej wytrzymałości drutów 1770 N/mm ² (kN)			
	Konstrukcja --->	6x7	6x19	6x37	6x7	6x19	6x37
∅ 1,8		0,0100	-	-	1,90	-	-
∅ 2,0		0,0143	-	-	2,35	-	-
∅ 2,5		0,0220	-	-	3,70	-	-
∅ 3,0		0,0322	0,0311	-	5,29	4,90	-
∅ 4,0		0,0572	0,0554	-	9,41	8,70	-
∅ 5,0		0,0894	0,0865	-	14,70	13,60	-
∅ 6,0		0,1290	0,1250	-	21,10	19,60	-
∅ 7,0		0,1750	0,1700	-	28,80	26,70	-
∅ 8,0		0,2290	0,2210	0,221	37,60	34,80	33,40
∅ 9,0		0,2890	0,2800	0,280	47,60	44,10	42,30
∅ 10,0		0,3570	0,3460	0,346	58,80	54,40	52,20
∅ 11,0		0,4320	0,4190	0,419	71,10	65,80	63,10
∅ 12,0		0,5150	0,4980	0,498	84,70	78,30	75,10
∅ 13,0		0,6040	0,5850	0,585	99,40	91,90	88,20
∅ 14,0		0,7010	0,6780	0,678	115,00	107,00	102,00
∅ 16,0		-	0,8860	0,886	-	139,00	134,00
∅ 18,0		-	1,1200	1,120	-	176,00	169,00
∅ 20,0		-	1,3800	1,380	-	218,00	209,00
∅ 22,0		-	1,6700	1,670	-	263,00	253,00
∅ 24,0		-	1,9900	1,990	-	313,00	301,00
∅ 26,0		-	-	2,340	-	-	353,00
∅ 28,0		-	-	2,710	-	-	409,00
∅ 32,0		-	-	3,540	-	-	534,00

LINY Z RDZENIEM STALOWYM: LSO +A_t

Średnica	Przybliżona waga jednego metra (kg)			Minimalna siła zrywająca przy znamionowej wytrzymałości drutów 1770 N/mm ² (kN)			
	Konstrukcja --->	6x7	6x19	6x37	6x7	6x19	6x37
∅ 1,8		0,0130	-	-	2,060	-	-
∅ 2,0		0,0157	-	-	2,540	-	-
∅ 2,5		0,0245	-	-	3,970	-	-
∅ 3,0		0,0354	0,0342	-	5,710	5,29	-
∅ 4,0		0,0629	0,0609	-	10,200	9,40	-
∅ 5,0		0,0983	0,0952	-	15,900	14,70	-
∅ 6,0		0,1420	0,1380	-	22,900	21,20	-
∅ 7,0		0,1930	0,1870	-	31,100	28,80	-
∅ 8,0		0,2520	0,2430	0,244	40,600	37,60	36,10
∅ 9,0		0,3180	0,3080	0,308	51,400	47,60	45,70
∅ 10,0		0,3930	0,3810	0,381	63,500	58,80	56,40
∅ 11,0		0,4750	0,4610	0,461	76,800	71,10	68,20
∅ 12,0		0,5670	0,5480	0,548	91,500	84,60	81,20
∅ 13,0		0,6640	0,6430	0,643	107,000	99,30	95,20
∅ 14,0		0,7710	0,7460	0,746	124,000	115,00	110,00
∅ 16,0		-	0,9740	0,974	-	150,00	144,00
∅ 18,0		-	1,2300	1,230	-	190,00	183,00
∅ 20,0		-	1,5200	1,520	-	235,00	225,00
∅ 22,0		-	1,8400	1,840	-	284,00	273,00
∅ 24,0		-	2,1900	2,190	-	338,00	325,00
∅ 26,0		-	-	3,570	-	-	381,00
∅ 28,0		-	-	2,980	-	-	442,00
∅ 32,0		-	-	3,900	-	-	577,00

LINY STALOWE DŹWIGOWE: LSO WS

Średnica	Przybliżona waga jednego metra (kg)				Minimalna siła zrywająca przy znamionowej wytrzymałości drutów 1770 N/mm ² (kN)			
	Rdzeń z włókna		Rdzeń stalowy		Rdzeń z włókna		Rdzeń stalowy	
	6x36	6x31	6x36	6x31	6x36	6x31	6x36	6x31
Ø 8,0	0,250	0,231	0,270	0,255	37,40	37,40	40,40	40,30
Ø 9,0	0,310	0,292	0,340	0,322	47,30	47,30	51,10	51,00
Ø 10,0	0,390	0,361	0,420	0,398	58,40	58,40	63,10	63,00
Ø 11,0	0,470	0,437	0,510	0,482	70,60	70,70	76,30	76,20
Ø 12,0	0,547	0,520	0,602	0,573	84,00	84,10	89,90	90,70
Ø 13,0	0,643	0,610	0,707	0,673	98,30	98,70	106,00	106,50
Ø 14,0	0,745	0,708	0,820	0,780	114,00	114,50	124,00	123,50
Ø 16,0	0,973	0,924	1,070	1,019	149,00	149,50	161,00	161,30
Ø 18,0	1,230	1,170	1,350	1,290	189,00	189,20	204,00	204,20
Ø 20,0	1,520	1,444	1,670	1,592	234,00	233,60	252,00	252,00
Ø 22,0	1,840	1,747	2,020	1,926	282,00	282,70	304,00	305,00
Ø 24,0	2,190	2,079	2,410	2,292	336,00	336,40	363,00	362,90
Ø 26,0	2,570	-	2,830	-	395,00	-	425,00	-
Ø 28,0	2,980	-	3,280	-	458,00	-	493,00	-

LINY STALOWE SPECJALNE: LSO S

Średnica	Przybliżona waga jednego metra (kg)				Minimalna siła zrywająca przy znamionowej wytrzymałości drutów 1770 N/mm ² (kN)			
	FILLER 6x19		SEAL 6x19		FILLER 6x19		SEAL 6x19	
	z włókna	stalowy	z włókna	stalowy	z włókna	stalowy	z włókna	stalowy
Ø 6,0	-	-	0,134	0,147	-	-	21,1	22,8
Ø 7,0	-	-	0,183	0,201	-	-	28,7	31,0
Ø 8,0	-	-	0,238	0,262	-	-	37,5	40,5
Ø 9,0	-	-	0,302	0,332	-	-	47,4	51,2
Ø 10,0	0,380	0,418	0,373	0,410	59,8	64,6	58,6	63,3
Ø 11,0	0,460	0,506	0,451	0,496	72,3	78,1	70,9	76,5
Ø 12,0	0,574	0,602	0,537	0,590	86,1	93,0	84,3	91,1
Ø 13,0	0,643	-	0,630	0,693	101,0	-	99,0	107,0
Ø 14,0	0,745	0,820	0,730	0,803	117,0	127,0	115,0	124,0
Ø 15,0	0,855	0,941	0,838	0,922	135,0	145,0	132,0	142,0
Ø 16,0	0,973	1,070	0,954	1,050	153,0	165,0	160,0	162,0
Ø 17,0	1,100	1,210	1,080	1,190	173,0	187,0	169,0	183,0
Ø 18,0	1,230	1,350	1,210	1,330	194,0	209,0	190,0	205,0
Ø 19,0	1,370	1,510	1,350	1,490	216,0	233,0	211,0	228,0
Ø 20,0	1,520	1,670	1,490	0,164	239,0	258,0	234,0	253,0
Ø 22,0	1,840	2,020	1,800	0,198	289,0	312,0	284,0	306,0
Ø 24,0	2,190	2,410	-	-	344,0	372,0	-	-
Ø 26,0	2,570	2,830	-	-	404,0	436,0	-	-

KONSTRUKCJE LIN STALOWYCH

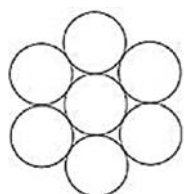

1x7

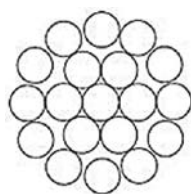

1x19

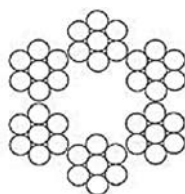

6x7



6x19

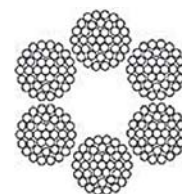

6x37

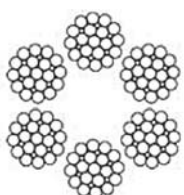

f6x19

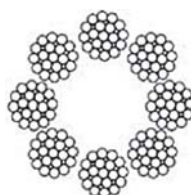

f8x19

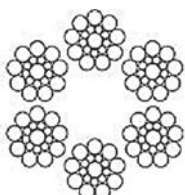

s6x19

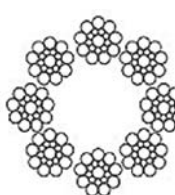

s8x19

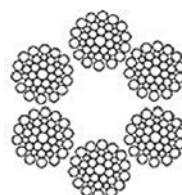

ws6x36

LINA STALOWA (1770 N/mm²) OCYNKOWANA średnia konfekcja

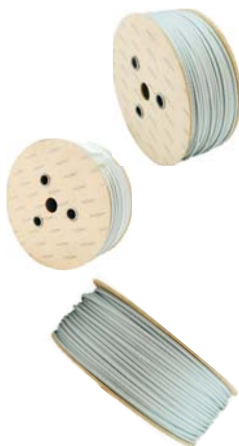

Kod towaru	Średnica (mm)	Konstrukcja	Ilość mb. na rolce
LSZ.1,0(1x7)	Ø 1,0	1 x 7	500
LSZ.1,6(1x7)	Ø 1,6	1 x 7	300
LSZ.2,0(1x19)	Ø 2,0	1 x 19	250
LSZ.2,5(1x19)	Ø 2,5	1 x 19	250
LSZ.3,0(6x7)	Ø 3,0	6 x 7	200
LSZ.4,0(6x19)	Ø 4,0	6 x 19	150
LSZ.4,0(6x7)	Ø 4,0	6 x 7	150
LSZ.5,0(6x19)	Ø 5,0	6 x 19	150
LSZ.5,0(6x7)	Ø 5,0	6 x 7	150
LSZ.6,3(6x19)	Ø 6,3	6 x 19	100
LSZ.8,0(6x19)	Ø 8,0	6 x 19	50
LSZ.8,0(6x19) 100mb	Ø 8,0	6 x 19	100
LSZ.8,0(6x37)	Ø 8,0	6 x 37	50
LSZ10,0(6x19)	Ø 10,0	6 x 19	50
LSZ10,0(6x19) 100mb	Ø 10,0	6 x 19	100
LSZ10,0(6x37)	Ø 10,0	6 x 37	50
LSZ11,0(6x37)	Ø 11,0	6 x 37	50
LSZ12,0(6x19)	Ø 12,0	6 x 19	50
LSZ12,0(6x19) 100mb	Ø 12,0	6 x 19	100
LSZ12,0(6x37)	Ø 12,0	6 x 37	50
LSZ12,0(6x37) 100mb	Ø 12,0	6 x 37	100
LSZ13,0(6x37)	Ø 13,0	6 x 37	100
LSZ13,0(6x37) 50mb	Ø 13,0	6 x 37	50
LSZ14,0(6x37)	Ø 14,0	6 x 37	50
LSZ16,0(6x37)	Ø 16,0	6 x 37	50

LINA STALOWA (1770 N/mm²) OCYNKOWANA mała konfekcja



Kod towaru	Średnica (mm)	Konstrukcja	Ilość mb. na krążku
LSZM.1,6(1x7)	Ø 1,6	1 x 7	100
LSZM.2,0(1x19)	Ø 2,0	1 x 19	100
LSZM.3,0(6x7)	Ø 3,0	6 x 7	50
LSZM.4,0(6x7)	Ø 4,0	6 x 7	50
LSZM.5,0(6x7)	Ø 5,0	6 x 7	50
LSZM.6,3(6x19)	Ø 6,3	6 x 19	25
LSZM.8,0(6x19)	Ø 8,0	6 x 19	25
LSZM10,0(6x19)	Ø 10,0	6 x 19	15
LSZM12,0(6x19)	Ø 12,0	6 x 19	15

LINA STALOWA (1770 N/mm²) OCYNKOWANA duża konfekcja



Kod towaru	Średnica (mm)	Konstrukcja	Ilość mb. na rolce
LSZD.1,0(1x7)	Ø 1,0	1 x 7	1000
LSZD.1,6(1x7)	Ø 1,6	1 x 7	600
LSZD.2,0(1x19)	Ø 2,0	1 x 19	500
LSZD.2,5(1x19)	Ø 2,5	1 x 19	400
LSZD.3,0(6x7)	Ø 3,0	6 x 7	400
LSZD.4,0(6x19)	Ø 4,0	6 x 19	300
LSZD.4,0(6x7)	Ø 4,0	6 x 7	300
LSZD.5,0(6x7)	Ø 5,0	6 x 7	300
LSZD.6,3(6x19)	Ø 6,3	6 x 19	250
LSZD.8,0(6x19)	Ø 8,0	6 x 19	250
LSZD10,0(6x19)	Ø 10,0	6 x 19	200
LSZD12,0(6x19)	Ø 12,0	6 x 19	150
LSZD13,0(6x37)	Ø 13,0	6 x 37	150
LSZD14,0(6x37)	Ø 14,0	6 x 37	100

Na życzenie klienta wycinamy liny w dowolnej konfekcji.

LINA STALOWA OGRODZENIOWA ocynkowana



Kod towaru	Średnica (mm)	Konstrukcja	Ilość mb. na krążku
LSK.3,0(1X19) 25	Ø 3,0	1 x 19	25
LSK.3,0(1X19) 50	Ø 3,0	1 x 19	50
LSK.3,0(1X19)100	Ø 3,0	1 x 19	100

LINA STALOWA w otulinie PCV



Kod towaru	Średnica (mm)	Linka stalowa w środku	Ilość mb. na rolce
LSR.PCV.2(400)	Ø 2,0	Ø 1,0 (1x7)	400
LSR.PCV.3(200)	Ø 3,0	Ø 1,6 (1x7)	200
LSR.PCV.4(200)	Ø 4,0	Ø 2,0 (1x19)	200
LSR.PCV.5(100)	Ø 5,0	Ø 2,5 (1x19)	100
LSR.PCV.6(100)	Ø 6,0	Ø 3,0 (1x19)	100
LSR.PCV.8(100)	Ø 8,0	Ø 5,0 (6x7)	100
LSR.PCV10(50)	Ø 10,0	Ø 8,0 (6x19)	50

Liny dostępne w kolorach: czerwony, zielony, niebieski, czarny oraz w otulinie bezbarwnej. Na życzenie klienta dowolna średnica linki w środku (minimalna grubość otuliny 1mm).

LINA STALOWA nierdzewna



Kod towaru LSKN

Średnica (mm)	Splot 1 x 19	Splot 7 x 7	Splot 7 x 19
Ø 1,0	X	X	
Ø 1,5	X	X	
Ø 2,0	X	X	
Ø 2,5	X	X	X
Ø 3,0	X	X	X
Ø 4,0	X	X	X
Ø 5,0	X	X	X
Ø 6,0	X	X	X
Ø 8,0		X	X
Ø 10,0			X
Ø 12,0			X
Ø 14,0			X
Ø 16,0			X



ŁAŃCUCH TECHNICZNY KL.3 DIN 766 ocynkowany

Kod towaru	Średnica łańcucha (mm)	Zewnętrzny wymiar łańcucha (mm)	Siła zrywająca (kN)	Waga 1 mb. (kg)	Ilość mb. w wiązce
ŁT.5 DIN766	Ø 5,0	17,0 x 29,3	12,5	0,47	30
ŁT.6 DIN766	Ø 6,0	20,4 x 31,3	16	0,71	30
ŁT.7 DIN766	Ø 7,0	23,8 x 37,0	25	0,96	30
ŁT.8 DIN766	Ø 8,0	27,2 x 41,0	32	1,27	30
ŁT10 DIN766	Ø 10,0	36,0 x 49,3	50	2,14	30
ŁT13 DIN766	Ø 13,0	47,0 x 63,6	80	3,91	30

Dostępny również w ocynku ogniowym

ŁAŃCUCH TECHNICZNY KL.8 czarny



Kod towaru	Średnica łańcucha (mm)	Zewnętrzny wymiar łańcucha (mm)	Siła zrywająca (kN)	Waga 1 mb. (kg)	Ilość mb. w wiązce
ŁT.6 G8	Ø 6,0	22,2 x 30,5	46	0,77	50
ŁT.7 G8	Ø 7,0	25,9 x 36,1	62,8	1,12	50
ŁT.8 G8	Ø 8,0	29,6 x 40,7	82	1,37	50
ŁT10 G8	Ø 10,0	35,0 x 50,9	128	2,13	50
ŁT13 G8	Ø 13,0	47,0 x 66,2	216	3,48	50
ŁT16 G8	Ø 16,0	59,2 x 82,4	328	5,40	50

ŁAŃCUCH TECHNICZNY DIN 5685/A ocynkowany



Kod towaru	Średnica łańcucha (mm)	Zewnętrzny wymiar łańcucha (mm)	Siła zrywająca (kN)	Waga 1 mb. (kg)	Ilość mb. na rolce
ŁTR.1,5(150)	Ø 1,5	7,0 x 15,0	0,8	0,04	150
ŁTR.2,0(150)	Ø 2,0	9,0 x 18,0	1,2	0,06	150
ŁTR.3,0(100)	Ø 3,0	12,5 x 23,0	2	0,13	100
ŁTR.4,0(52)	Ø 4,0	16,0 x 27,0	5	0,28	52
ŁTR.5,0(38)	Ø 5,0	19,0 x 31,0	7,8	0,46	38
ŁTR.6,0(36)	Ø 6,0	23,0 x 36,0	11,6	0,68	36
ŁTR.7,0(25)	Ø 7,0	27,0 x 41,0	15	0,90	25
ŁTR.8,0(22)	Ø 8,0	30,0 x 50,0	20	1,19	22
ŁTR10,0(10)	Ø 10,0	38,0 x 60,0	31	1,86	10

ŁAŃCUCH Z KRÓTKIM OGNIWEM DIN 5685/A ocynkowany



Kod towaru	Średnica łańcucha (mm)	Zewnętrzny wymiar łańcucha (mm)	Siła zrywająca (kN)	Waga 1 mb. (kg)	Ilość mb. na rolce
ŁTRI.2,0(110)	Ø 2,0	9,0 x 18,0	0,78	0,06	110
ŁTRI.3,0(125)	Ø 3,0	12,5 x 23,0	4,15	0,13	125
ŁTRI.4,0(84)	Ø 4,0	16,0 x 27,0	6,8	0,28	84
ŁTRI.5,0(56)	Ø 5,0	19,0 x 31,0	7,5	0,46	56
ŁTRI.6,0(36)	Ø 6,0	23,0 x 36,0	24	0,68	36
ŁTRI.7,0(26)	Ø 7,0	27,0 x 41,0	32,7	0,89	26
ŁTRI.8,0(20)	Ø 8,0	30,0 x 50,0	49,2	1,19	20
ŁTRI10,0(12)	Ø 10,0	38,0 x 60,0	74	1,86	12
ŁTRI12,0(8)	Ø 12,0	48,0 x 72,0	84	2,98	8

ŁAŃCUCH Z DŁUGIM OGNIWEM DIN 5685/C ocynkowany



Kod towaru	Średnica łańcucha (mm)	Zewnętrzny wymiar łańcucha (mm)	Siła zrywająca (kN)	Waga 1 mb. (kg)	Ilość mb. na rolce
ŁTRD.2,0(120)	Ø 2,0	8,0 x 26,0	0,78	0,06	120
ŁTRD.3,0(100)	Ø 3,0	12,0 x 32,0	4,15	0,15	100
ŁTRD.4,0(50)	Ø 4,0	16,0 x 40,0	6,8	0,26	50
ŁTRD.5,0(40)	Ø 5,0	20,0 x 45,0	7,5	0,41	40
ŁTRD.6,0(30)	Ø 6,0	24,0 x 54,0	24	0,61	30
ŁTRD.8,0(20)	Ø 8,0	32,0 x 68,0	49,2	1,07	20

ŁAŃCUCH WĘZŁOWY WIKTOR DIN 5686 ocynkowany



Kod towaru	Średnica łańcucha (mm)	Zewnętrzny wymiar łańcucha (mm)	Waga 1 mb. (kg)	Ilość mb. na rolce/w wiązce
VICTOR.1,4(150)	Ø 1,4	6,5 x 21	0,04	150 (rolka)
VICTOR.2,0(118)	Ø 2,0	9,0 x 28	0,08	118 (rolka)
VICTOR.1,4(30)	Ø 1,4	6,5 x 21	0,04	30 (wiązka)
VICTOR.2,0(30)	Ø 2,0	9,0 x 28	0,08	30 (wiązka)
VICTOR.2,2(30)	Ø 2,2	10,0 x 31	0,10	30 (wiązka)
VICTOR.2,8(30)	Ø 2,8	12,5 x 39	0,15	30 (wiązka)
VICTOR.3,0(30)	Ø 3,0	14,0 x 41	0,21	30 (wiązka)
VICTOR.3,4(30)	Ø 3,4	15,5 x 44	0,23	30 (wiązka)
VICTOR.3,8(30)	Ø 3,8	17,0 x 46	0,32	30 (wiązka)
VICTOR.4,2(30)	Ø 4,2	19,0 x 52	0,35	30 (wiązka)
VICTOR.4,6(30)	Ø 4,6	20,5 x 51	0,43	30 (wiązka)
VICTOR.5,0(30)	Ø 5,0	22,5 x 61	0,57	30 (wiązka)

Istnieje możliwość zakupu wyżej wymienionych łańcuchów na rolkach. Prosimy o kontakt z przedstawicielem handlowym.

ŁAŃCUCH NIEZGRZEWANY ocynkowany



Kod towaru	Średnica łańcucha (mm)	Zewnętrzny wymiar łańcucha (mm)	Waga 1 mb. (kg)	Ilość mb. na rolce
ŁNZR.1,4(50)	Ø 1,4	4,0 x 11,0	0,04	50
ŁNZR.1,6(50)	Ø 1,6	4,0 x 12,0	0,04	50
ŁNZR.1,8(50)	Ø 1,8	6,0 x 16,0	0,05	50
ŁNZR.2,0(50)	Ø 2,0	6,0 x 19,0	0,06	50
ŁNZR.2,2(50)	Ø 2,2	7,0 x 26,0	0,07	50
ŁNZR.2,5(50)	Ø 2,5	7,0 x 31,0	0,10	50

Dostępny również łańcuch ŁNZ w odcinkach po 1 mb. oraz w ocynku żółtym.

ŁAŃCUCH ZGRZEWANY ocynkowany



Kod towaru	Średnica łańcucha (mm)	Zewnętrzny wymiar łańcucha (mm)	Waga 1 mb. (kg)	Ilość mb. na rolce/w wiązce
ŁZG.1,6(25)	Ø 1,6	3,0 x 14,0	0,05	25
ŁZG.2,0(25)	Ø 2,0	4,0 x 22,0	0,07	25
ŁZG.2,5(25)	Ø 2,5	5,0 x 24,0	0,10	25
ŁZG.3,0(25)	Ø 3,0	6,0 x 27,0	0,15	25
ŁZG.4,0(25)	Ø 4,0	8,0 x 32,0	0,25	25
ŁZG.5,0(25)	Ø 5,0	10,0 x 35,0	0,39	25

ŁAŃCUCH STUDZIENNY ocynkowany



Kod towaru	Średnica łańcucha (mm)	Ilość mb. na rolce/w wiązce
ŁST.2,0(25)	Ø 2,0	25
ŁST.3,0(25)	Ø 3,0	25
ŁST.4,0(25)	Ø 4,0	25
ŁST.5,0(25)	Ø 5,0	25
ŁST.6,0(25)	Ø 6,0	25
ŁST.8,0(20)	Ø 8,0	20

ŁAŃCUCH DLA PSA ocynkowany



Kod towaru	Średnica łańcucha (mm)	Ilość szt. w opakowaniu
ŁDP.2,0(5)	Ø 2,0	5
ŁDP.2,5(5)	Ø 2,5	5
ŁDP.3,0(5)	Ø 3,0	5
ŁDP.4,0(5)	Ø 4,0	5
ŁDP.5,0(5)	Ø 5,0	5

Łańcuchy dla psa dostępne również w wersji z amortyzatorem (kod ŁDPA)

ŁAŃCUCH PASTWISKOWY CZARNY



Kod towaru	Średnica łańcucha (mm)	Ilość szt. w opakowaniu
ŁP.4,0(5)	Ø 4,0	5
ŁP.5,0(5)	Ø 5,0	5

ŁAŃCUCH ŻŁOBOWY CZARNY



Kod towaru	Średnica łańcucha (mm)	Ilość szt. w opakowaniu
ŁŻ.4,0(5)	Ø 4,0	5
ŁŻ.5,0(5)	Ø 5,0	5
ŁŻ.6,0(5)	Ø 6,0	5

ŁAŃCUCH SPINAJĄCY ocynkowany

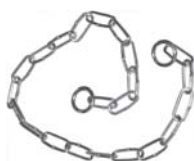

Kod towaru	Średnica łańcucha (mm)	Długość (m)	Ilość szt. w opakowaniu
ŁSP.3,0(25)	Ø 3,0	0,6	25
ŁSP.4,0(25)	Ø 4,0	0,6	25
ŁSP.5,0(25)	Ø 5,0	0,6	25

NA ZAMÓWIENIE OFERUJEMY



ŁAŃCUCH PLASTIKOWY CZARNO-ŻÓŁTY



ŁAŃCUCH PLASTIKOWY BIAŁY



ŁAŃCUCH PLASTIKOWY BIAŁO-CZERWONY



ŁAŃCUCH PRZĘDZONY



ŁAŃCUCH KWADRATOWY Z WZOREM



ŁAŃCUCH KATEDRALNY



ŁAŃCUCH KORALIKOWY



ŁAŃCUCH GROUMETTE



ŁAŃCUCH OWALNY

KÓŁKA ZGRZEWANE ocynkowane



Kod towaru	Rozmiar (mm)	Ilość szt. w opakowaniu
KŁK.3,25(50)	Ø 3,0 x 25	50
KŁK.3,30(50)	Ø 3,0 x 30	50
KŁK.4,25(50)	Ø 4,0 x 25	50
KŁK.4,30(50)	Ø 4,0 x 30	50
KŁK.5,30(50)	Ø 5,0 x 30	50
KŁK.5,35(50)	Ø 5,0 x 35	50
KŁK.6,35(50)	Ø 6,0 x 35	50
KŁK.6,45(50)	Ø 6,0 x 45	50
KŁK.7,35(50)	Ø 7,0 x 35	50
KŁK.8,35(50)	Ø 8,0 x 35	50
KŁK.8,45(50)	Ø 8,0 x 45	50

Możliwość wykonania kółek w niestandardowych rozmiarach.

SPINACZ Z OKRĘTKĄ ocynkowany



Kod towaru	Rozmiar (mm)	Ilość szt. w opakowaniu
SPN.30(25)	30	25
SPN.50(25)	50	25
SPN.60(25)	60	25
SPN.70(25)	70	25
SPN.80(25)	80	25
SPN.90(25)	90	25
SPN100(25)	100	25
SPN120(25)	120	25

Dostępne również spinacze bez okrętki SPNS.

OKRĘTKA ZGRZEWANA ocynkowana



Kod towaru	Rozmiar (mm)	Ilość szt. w opakowaniu
OKR.4(25)	Ø 4,0	25
OKR.5(25)	Ø 5,0	25
OKR.6(25)	Ø 6,0	25
OKR.7(25)	Ø 7,0	25
OKR.8(25)	Ø 8,0	25

OKRĘTKA SUPER ocynkowana



Kod towaru	Rozmiar (mm)	Ilość szt. w opakowaniu
OKRS.4	Ø 4,0	25
OKRS.5	Ø 5,0	25
OKRS.6	Ø 6,0	25
OKRS.7	Ø 7,0	25
OKRS.8	Ø 8,0	25
OKRS.9	Ø 9,0	25
OKRS10	Ø 10,0	25

KRĘTLIK niklowany



Kod towaru	Rozmiar (mm)	Ilość szt. w opakowaniu
KRN.3,8	Ø 3,8	50
KRN.4,5	Ø 4,5	50
KRN.6,0	Ø 6,0	50

OGNIWA ZAKLEPYWANE ocynkowane



Kod towaru	Rozmiar (mm)	Wymiary wewnętrzne (mm)	Obciążenie znamionowe (kg)	Waga 1 szt. (kg)	Ilość szt. w opakowaniu
OZK.4(200)	Ø 4,0	7,5 x 24,0	20	0,01	200
OZK.5(100)	Ø 5,0	9,5 x 28,0	30	0,02	100
OZK.6(100)	Ø 6,0	12,0 x 33,0	50	0,03	100
OZK.7(100)	Ø 7,0	14,0 x 36,0	70	0,04	100
OZK.8(50)	Ø 8,0	17,0 x 40,0	100	0,06	50
OZK10(50)	Ø 10,0	22,0 x 52,0	125	0,13	50

OGNIWO UZUPEŁNIAJĄCE TYP S ocynkowane



Kod towaru	Rozmiar (mm)	Długość (mm)	Obciążenie znamionowe (kg)	Waga 1 szt. (kg)	Ilość szt. w opakowaniu
OUS.2,5(200)	Ø 2,5	27	5	0	200
OUS.3(100)	Ø 3,0	28	10	0	100
OUS.4(100)	Ø 4,0	32	20	0,01	100
OUS.5(100)	Ø 5,0	38	30	0,02	100
OUS.6(100)	Ø 6,0	48	50	0,03	100
OUS.7(100)	Ø 7,0	55	70	0,04	100
OUS.8(100)	Ø 8,0	63	100	0,07	100

OGNIWO SKRĘCANE ocynkowane



Kod towaru	Rozmiar (mm)	Wymiary zewnętrzne (mm)	Obciążenie znamionowe (kg)	Waga 1 szt. (kg)	Ilość szt. w opakowaniu
OGZ.4(100)	Ø 4,0	19,0 x 41,0	180	0,0120	100
OGZ.5(100)	Ø 5,0	23,0 x 48,0	280	0,0194	100
OGZ.6(100)	Ø 6,0	26,0 x 57,0	400	0,0346	100
OGZ.7(50)	Ø 7,0	30,0 x 66,0	550	0,0522	50
OGZ.8(50)	Ø 8,0	33,0 x 73,0	700	0,0706	50
OGZ10(25)	Ø 10,0	40,0 x 91,0	1110	0,1430	25
OGZ12(20)	Ø 12,0	47,0 x 105,0	1500	0,2050	20
OGZ14(25)	Ø 14,0	56,0 x 123,0	2220	0,3514	25
OGZ16(10)	Ø 16,0	63,0 x 141,0	2900	0,5168	10

KARABIŃCZYK DO LIN Z ZABEZPIECZENIEM ocynkowany



Kod towaru	Rozmiar (mm)	Max. średnica mocowanego elementu (mm)	Obciążenie znamionowe (kg)	Waga 1 szt. (kg)	Ilość szt. w opakowaniu
KSZ.4.40(100)	Ø 4 x 40	Ø 5,0	70	0,0090	100
KSZ.5.50(100)	Ø 5 x 50	Ø 6,0	100	0,0164	100
KSZ.6.60(100)	Ø 6 x 60	Ø 6,0	120	0,0284	100
KSZ.7.70(50)	Ø 7 x 70	Ø 7,0	180	0,0434	50
KSZ.8.80(50)	Ø 8 x 80	Ø 9,0	230	0,0648	50
KSZ10100(25)	Ø 10 x 100	Ø 13,0	350	0,1280	25
KSZ11120(20)	Ø 11 x 120	Ø 17,0	400	0,1842	20
KSZ12140(10)	Ø 12 x 140	Ø 20,0	450	0,2562	10
KSZ13160(10)	Ø 13 x 160	Ø 25,0	530	0,3454	10
KSZ15200(10)	Ø 15 x 200	Ø 25,0	700	0,5658	10

KARABIŃCZYK STRAŻACKI ocynkowany



Kod towaru	Rozmiar (mm)	Ilość szt. w opakowaniu
KSO.4.40(100)	Ø 4,0 x 40	100
KSO.5.50(100)	Ø 5,0 x 50	100
KSO.6.60(100)	Ø 6,0 x 60	100
KSO.7.70(50)	Ø 7,0 x 70	50
KSO.8.80(50)	Ø 8,0 x 80	50
KSO.9.90(25)	Ø 9,0 x 90	25
KSO10100(25)	Ø 10,0 x 100	25
KSO11120(20)	Ø 11,0 x 120	20
KSO12140(15)	Ø 12,0 x 140	15
KSO13160(10)	Ø 13,0 x 160	10
KSO14180(10)	Ø 14,0 x 180	10
KSO15200(10)	Ø 15,0 x 200	10

BŁOCZEK DO LIN Z PLASTIKOWĄ ROLKĄ POJEDYNCZY



Kod towaru	Rozmiar rolki (mm)	Max. średnica liny (mm)	Obciążenie znamionowe (kg)	Waga 1szt. (kg)	Ilość szt. w opakowaniu
BDL.15(100)	Ø 15,0	Ø 6,0	150	0,0232	100
BDL.20(50)	Ø 20,0	Ø 7,0	200	0,0368	50
BDL.25(5)	Ø 25,0	Ø 7,0	230	0,0570	5
BDL.30(5)	Ø 30,0	Ø 8,0	250	0,7620	5
BDL.40(5)	Ø 40,0	Ø 10,0	300	0,1372	5
BDL.50(5)	Ø 50,0	Ø 12,0	390	0,2312	5

BŁOCZEK DO LIN Z PLASTIKOWĄ ROLKĄ PODWÓJNY



Kod towaru	Rozmiar rolki (mm)	Max. średnica liny (mm)	Obciążenie znamionowe (kg)	Waga 1szt. (kg)	Ilość szt. w opakowaniu
BDLP.25(25)	Ø 25,0	Ø 7,0	230	0,0886	25
BDLP.30(5)	Ø 30,0	Ø 8,0	250	0,1458	5
BDLP.40(10)	Ø 40,0	Ø 10,0	300	0,2126	10
BDLP.50(5)	Ø 50,0	Ø 12,0	390	0,3262	5

BŁOCZEK DO LIN Z NIKLOWANĄ ROLKĄ POJEDYNCZY



Kod towaru	Rozmiar rolki (mm)	Max. średnica liny (mm)	Obciążenie znamionowe (kg)	Waga 1szt. (kg)	Ilość szt. w opakowaniu
BDLN.1/2"(100)	Ø 12,0	Ø 4,0	20	0,0256	100
BDLN.3/4"(100)	Ø 19,0	Ø 5,0	30	0,0286	100
BDLN.1"(25)	Ø 25,0	Ø 6,0	40	0,4980	25
BDLN.1.1/4"(20)	Ø 32,0	Ø 8,0	50	0,1094	20
BDLN.1.1/2"(20)	Ø 35,0	Ø 8,0	90	0,1132	20
BDLN.2"(10)	Ø 48,0	Ø 8,0	120	0,2050	10

BŁOCZEK DO LIN Z NIKLOWANĄ ROLKĄ PODWÓJNY



Kod towaru	Rozmiar rolki (mm)	Max. średnica liny (mm)	Obciążenie znamionowe (kg)	Waga 1szt. (kg)	Ilość szt. w opakowaniu
BDLNP.1/2"(50)	Ø 12,0	Ø 4,0	20	0,0416	50
BDLNP.3/4"(50)	Ø 19,0	Ø 5,0	30	0,0468	50
BDLNP.1"(30)	Ø 25,0	Ø 6,0	40	0,0808	30
BDLNP.1.1/4"(10)	Ø 32,0	Ø 8,0	50	0,1752	10
BDLNP.1.1/2"(10)	Ø 35,0	Ø 8,0	90	0,1806	10
BDLNP.2"(6)	Ø 48,0	Ø 8,0	120	0,3130	6

BŁOCZEK BUDOWLANY DO LIN



Kod Towaru	Rozmiar rolki (mm)	Wysokość całkowita (mm)	Maksymalna średnica liny (mm)	Obciążenie całkowite/zrywające (kg)	Waga
BDLB.240(1)	Ø 125	240	Ø 20	500 / 2500	1.700
BDLB.260(1)	Ø 150	260	Ø 20	500 / 2500	2.800
BDLB.280(1)	Ø 180	280	Ø 20	500 / 2500	2.600

ZACISK DO LIN KABŁĄKOWY DIN 741



Kod towaru	Średnica zaciskanej linki (mm)	Rozmiar gwintu (mm)	Wysokość zacisku (mm)	Waga 1 szt. (kg)	Ilość szt. w opak.
ZL.3(100)	Ø 3,0	M 4	20	0,0084	100
ZL.5(100)	Ø 5,0	M 5	24	0,0142	100
ZL.6(100)	Ø 6,0	M 5	28	0,0158	100
ZL.8(50)	Ø 8,0	M 6	34	0,0276	50
ZL10(50)	Ø 10,0	M 8	41	0,0595	50
ZL11(50)	Ø 11,0	M 8	43	0,0662	50
ZL12(25)	Ø 12,0	M 10	55	0,1120	25
ZL13(25)	Ø 13,0	M 10	55	0,1120	25
ZL14(25)	Ø 14,0	M 10	56	0,1234	25
ZL16(20)	Ø 16,0	M 12	63	0,1838	20
ZL20(25)	Ø 20,0	M 12	74	0,2316	25
ZL22(20)	Ø 22,0	M 14	86	0,3458	20
ZL26(10)	Ø 26,0	M 14	90	0,3850	10
ZL30(10)	Ø 30,0	M 16	111	0,6356	10
ZL34(10)	Ø 34,0	M 16	121	0,7410	10
ZL40(5)	Ø 40,0	M 16	141	0,9340	5

ZACISK DO LIN SIODEŁKOWY POJEDYNCZY ocynkowany



Kod towaru	Średnica zaciskanej linki (mm)	Rozmiar gwintu (mm)	Długość zacisku (mm)	Waga 1 szt. (kg)	Ilość szt. w opak.
ZLS1.2	Ø 2,0	M 4	15	0,005	100
ZLS1.3	Ø 3,0	M 4	18	0,008	100
ZLS1.4	Ø 4,0	M 5	20	0,012	100
ZLS1.5	Ø 5,0	M 5	24	0,016	100
ZLS1.6	Ø 6,0	M 6	30	0,028	100
ZLS1.8	Ø 8,0	M 8	36	0,050	100

ZACISK DO LIN SIODEŁKOWY PODWÓJNY ocynkowany



Kod towaru	Średnica zaciskanej linki (mm)	Rozmiar gwintu (mm)	Długość zacisku (mm)	Waga 1 szt. (kg)	Ilość szt. w opak.
ZLS.2	Ø 2,0	M 4	30	0,010	100
ZLS.3	Ø 3,0	M 4	35	0,014	100
ZLS.4	Ø 4,0	M 5	40	0,024	100
ZLS.5	Ø 5,0	M 6	50	0,033	100
ZLS.6	Ø 6,0	M 6	60	0,056	100
ZLS.8	Ø 8,0	M 8	76	0,100	100

ZACISK DO LIN KUBĘLKOWY ocynkowany



Kod towaru	Średnica zaciskanej linki (mm)	Rozmiar gwintu (mm)	Długość zacisku (mm)	Waga 1 szt. (kg)	Ilość szt. w opak.
ZLK.2	Ø 2,0	M 5	28	0,018	100
ZLK.3	Ø 3,0	M 5	28	0,018	100
ZLK.4	Ø 4,0	M 6	34	0,019	100
ZLK.5	Ø 5,0	M 6	34	0,020	100
ZLK.6	Ø 6,0	M 6	35	0,025	100

Powyższy asortyment dostępny jest również pod zamówienie klienta w materiale z A4.

ZACISK DO LIN WZMACNIANY EN 13411-5



Kod towaru	Średnica zaciskanej linki (mm)	Rozmiar gwintu (mm)	Wysokość zacisku (mm)	Waga 1 szt. (kg)
ZLW,5	Ø 5,0	M5	25,5	0,021
ZLW,6,5	Ø 6,5	M6	32	0,035
ZLW,8	Ø 8,0	M8	42	0,086
ZLW10	Ø 10,0	M8	46	0,091
ZLW12	Ø 12,0	M10	56	0,172
ZLW14	Ø 14,0	M12	67	0,27
ZLW16	Ø 16,0	M14	79	0,432
ZLW19	Ø 19,0	M14	86	0,486
ZLW22	Ø 22,0	M16	97	0,654
ZLW26	Ø 26,0	M20	120	1,09
ZLW30	Ø 30,0	M20	135	1,38
ZLW34	Ø 36,0	M22	150	2,114
ZLW40	Ø 40,0	M24	169	2,748

Przeznaczone do lin o klasie drutów 1960 N/mm² (do kwadratu)
Sprowadzane na zamówienie klienta

ZŁĄCZKA ALUMINIOWA DO LIN EN 13411-3



Kod towaru	Średnica zaciskanej linki (mm)	Wymiary wewnętrzne tulei (mm)	Długość tulei (mm)	Waga 1 szt. (kg)	Ilość szt. w opak.
ZLA.1(100)	Ø 1,0	1,4 x 2,5	5	0,010	100
ZLA.2(100)	Ø 2,0	2,2 x 4,4	7	0,024	100
ZLA.3(50)	Ø 3,0	3,3 x 6,6	11	0,084	50
ZLA.4(50)	Ø 4,0	4,4 x 8,8	14	0,181	50
ZLA.5(50)	Ø 5,0	5,5 x 11,0	18	0,357	50
ZLA.6(50)	Ø 6,0	6,6 x 13,2	21	0,586	50
ZLA.8(25)	Ø 8,0	8,8 x 17,6	28	1,370	25
ZLA10(30)	Ø 10,0	10,9 x 21,8	35	2,640	30
ZLA11(25)	Ø 11,0	12,1 x 24,2	39	3,580	25
ZLA12(20)	Ø 12,0	13,2 x 26,4	42	4,580	20
ZLA14(20)	Ø 14,0	15,3 x 30,6	49	7,350	20
ZLA16(10)	Ø 16,0	17,5 x 33,0	56	11,100	10

Na zamówienie dostępne złączki aluminiowe do lin o zakresie średnic Ø 1,0 - Ø 48,0

NAKRĘTKA NAPINAJĄCA RUROWA DIN1478 OCYNKOWANA



pod specjalne zamówienie

Kod towaru	Rozmiar	Siła niszcząca (kN)	Waga 1 szt. (kg)
NNP10 DIN1478	M10 x 125	46,93	0,18
NNP12 DIN1478	M12 x 125	76,21	0,21
NNP16 DIN1478	M16 x 170	134,42	0,42
NNP20 DIN1478	M20 x 200	166,59	0,62
NNP24 DIN1478	M24 x 255	221,80	1,08
NNP27 DIN1478	M27 x 255	249,78	1,20
NNP30 DIN1478	M30 x 255	347,44	1,55
NNP36 DIN1478	M36 x 295	578,45	3
NNP42 DIN1478	M42 x 330	751,66	3,95

Na życzenie klienta:

- Nakrętki napinające sześciokątne wg DIN1479
- Nakrętki napinające rurowe z końcówkami do wspawania jak również w wersji widełki-widełki
- Możliwość wykonania ze stali S355

KORPUS ŚRUBY RZYMSKIEJ DIN1480 OCYNKOWANY



Kod towaru	Rozmiar	Obciążenie znamionowe (kg)	Obciążenie zrywające (kg)	Waga 1 szt. (kg)
KKO.6	M6 x 110	230	690	0,06
KKO.8	M8 x 110	420	1260	0,09
KKO10	M10 x 125	660	1980	0,14
KKO12	M12 x 125	950	2850	0,21
KKO14	M14 x 140	1000	3000	0,28
KKO16	M16 x 170	1800	5400	0,42
KKO20	M20 x 200	2750	8250	0,79
KKO22	M22 x 220	3000	9000	0,9
KKO24	M24 x 255	4000	12000	1,28
KKO27	M27 x 255	5000	15000	1,82
KKO30	M30 x 255	6370	19110	1,75
KKO36	M36 x 295	9280	27840	3
KKO42	M42 x 330	12750	38250	4,6

ŚRUBA RZYMSKA PROSTA DIN1480 (z końcówkami do spawania)



Kod towaru	Rozmiar (mm)	Długość trzpieni/gwintu (mm)	Obciążenie znamionowe (kg)	Obciążenie zrywające (kg)	Waga 1 szt. (kg)
KP.6	M6 x 110	120/65	230	690	0,09
KP.8	M8 x 110	120/65	420	1260	0,17
KP10	M10 x 125	150/75	660	1980	0,28
KP12	M12 x 125	150/75	950	2850	0,42
KP14	M14 x 140	162/85	1000	3000	0,61
KP16	M16 x 170	196/100	1800	5400	0,94
KP20	M20 x 200	216/120	2750	8250	1,65
KP22	M22 x 220	216/130	3000	9000	2
KP24	M24 x 255	256/150	4000	12000	2,74
KP30	M30 x 255	256/160	6370	19110	4,16

ŚRUBA RZYMSKA HAK-HAK DIN1480



Kod towaru	Rozmiar (mm)	Długość gwintu (mm)	Obciążenie znamionowe (kg)	Obciążenie zrywające (kg)	Waga 1 szt. (kg)	Ilość szt. w opak.
KHH.5.70(100) DIN	M5 x 70	35	50	125	0.050	100
KHH.6110(50) DIN	M6 x 110	55	70	175	0.090	50
KHH.8110(30) DIN	M8 x 110	57	140	350	0.164	30
KHH10125(20) DIN	M10 x 125	68	220	550	0.230	20
KHH12125(10) DIN	M12 x 125	70	310	770	0.430	10
KHH14140(10) DIN	M14 x 140	75	450	1120	0.900	10
KHH16170(30) DIN	M16 x 170	88	600	1500	0.900	30
KHH18200(20) DIN	M18 x 200	98	750	1875	1.350	20
KHH20200(20) DIN	M20 x 200	105	910	2270	1.945	20
KHH22220(10) DIN	M22 x 220	118	1100	2750	2.450	10
KHH24255(10) DIN	M24 x 255	135	1300	3250	3.280	10

ŚRUBA RZYMSKA OKO-OKO DIN1480



Kod towaru	Rozmiar (mm)	Długość gwintu (mm)	Obciążenie znamionowe (kg)	Obciążenie zrywające (kg)	Waga 1 szt. (kg)	Ilość szt. w opak.
KOO.5.70(100) DIN	M5 x 70	35	50	125	0.050	100
KOO.6110(50) DIN	M6 x 110	55	70	175	0.090	50
KOO.8110(30) DIN	M8 x 110	57	140	350	0.150	30
KOO10125(20) DIN	M10 x 125	68	220	550	0.280	20
KOO12125(10) DIN	M12 x 125	70	310	770	0.410	10
KOO14135(10) DIN	M14 x 140	75	450	1120	0.600	10
KOO16170(30) DIN	M16 x 170	88	600	1500	0.900	30
KOO18200(20) DIN	M18 x 200	98	750	1875	1.400	20
KOO20200(20) DIN	M20 x 200	105	910	2270	1.580	20
KOO24255(10) DIN	M24 x 255	135	1300	3250	2.905	10

ŚRUBA RZYMSKA HAK-OKO DIN1480



Kod towaru	Rozmiar (mm)	Długość gwintu (mm)	Obciążenie znamionowe (kg)	Obciążenie zrywające (kg)	Waga 1 szt. (kg)	Ilość szt. w opak.
KHO.5.70(100) DIN	M5 x 70	35	50	125	0,050	100
KHO.6.110(50) DIN	M6 x 110	55	70	175	0,092	50
KHO.8.110(30) DIN	M8 x 110	57	140	350	0,155	30
KHO10125(20) DIN	M10 x 125	68	220	550	0,280	20
KHO12125(10) DIN	M12 x 125	70	310	770	0,431	10
KHO14140(10) DIN	M14 x 140	75	450	1120	0,600	10
KHO16170(10) DIN	M16 x 170	88	600	1500	0,900	30
KHO18200(30) DIN	M18 x 200	98	750	1875	1,310	20
KHO20200(20) DIN	M20 x 200	105	910	2270	1,650	20
KHO24255(10) DIN	M24 x 255	135	1300	3250	3,060	10

ŚRUBA RZYMSKA HAK-OKO italian type



Kod towaru	Rozmiar (mm)	Długość gwintu (mm)	Obciążenie znamionowe (kg)	Obciążenie zrywające (kg)	Waga 1 szt. (kg)	Ilość szt. w opak.
KHO.5.80(100)	M5 x 80	35	40	100	0,05	100
KHO.6.90(50)	M6 x 90	44	56	140	0,08	50
KHO.8.100(30)	M8 x 100	48	112	280	0,13	30
KHO10125(20)	M10 x 125	60	175	440	0,23	20
KHO12135(10)	M12 x 135	63	248	620	0,36	10

ŚRUBA RZYMSKA HAK-HAK italian type



Kod towaru	Rozmiar (mm)	Długość gwintu (mm)	Obciążenie znamionowe (kg)	Obciążenie zrywające (kg)	Waga 1 szt. (kg)	Ilość szt. w opak.
KHH.5.80(100)	M5 x 80	35	40	100	0,050	100
KHH.6.90(50)	M6 x 90	44	56	140	0,060	50
KHH.8.100(30)	M8 x 100	48	112	280	0,165	30
KHH10125(20)	M10 x 125	60	175	440	0,230	20
KHH12135(10)	M12 x 135	63	248	620	0,385	10

ŚRUBA RZYMSKA OKO-OKO italian type



Kod towaru	Rozmiar (mm)	Długość gwintu (mm)	Obciążenie znamionowe (kg)	Obciążenie zrywające (kg)	Waga 1 szt. (kg)	Ilość szt. w opak.
KOO.5.80(100)	M5 x 80	35	40	100	0,050	100
KOO.6.90(50)	M6 x 90	44	56	140	0,080	50
KOO.8.100(30)	M8 x 100	48	112	280	0,120	30
KOO10125(20)	M10 x 125	60	175	440	0,231	20
KOO12135(10)	M12 x 135	63	248	620	0,420	10

HAK ZWYKŁY ocynkowany



Kod towaru	Obciążenie znamionowe (kg)	Obciążenie zrywające (kg)	Rozmiar oczka (mm)	Waga 1 szt. (kg)
HZW.5	140	560	Ø 8,5	0,060
HZW.6	180	720	Ø 9,0	0,072
HZW.7	280	1120	Ø 10,0	0,102
HZW.8	400	1600	Ø 11,0	0,140
HZW.9	440	1760	Ø 12,0	0,176
HZW10	480	1920	Ø 12,5	0,282
HZW12	660	2640	Ø 15,0	0,436

HAK Z ZABEZPIECZENIEM ocynkowany



Kod towaru	Obciążenie znamionowe (kg)	Obciążenie zrywające (kg)	Rozmiar oczka (mm)	Waga 1 szt. (kg)
HZB.250	250	1000	Ø 12,0	0,1454
HZB.500	500	2000	Ø 16,0	0,3300
HZB1000	1000	4000	Ø 20,0	0,8666
HZB1600	1600	6400	Ø 22,0	1,4124
HZB2500	2500	10000	Ø 25,0	3,1320

HAK Z UCHEM I ZABEZPIECZENIEM malowany



Kod towaru	Obciążenie znamionowe (kg)	Obciążenie zrywające (kg)	Rozmiar oczka (mm)	Waga 1 szt. (kg)
HUZ.500	500	2500	Ø 10,0	0,1748
HUZ.750	750	3750	Ø 18,5	0,2406
HUZ1000	1000	5000	Ø 23,0	0,4054
HUZ1500	1500	7500	Ø 28,0	0,6066
HUZ2000	2000	10000	Ø 32,0	0,9924
HUZ3000	3000	15000	Ø 39,0	1,7790
HUZ5000	5000	25000	Ø 51,0	3,1828

HAK Z ZABEZPIECZENIEM OBROTOWY malowany



Kod towaru	Obciążenie znamionowe (kg)	Obciążenie zrywające (kg)	Wysokość oczka (mm)	Waga 1 szt. (kg)
HZO.750	750	3750	24	0,3196
HZO1000	1000	5000	33	0,6250
HZO1500	1500	7500	36	0,6820
HZO2000	2000	10000	42	1,2460
HZO3000	3000	15000	45	2,2294
HZO5000	5000	25000	59	4,6562

HAK SWORZNIOWY ocynkowany



Kod towaru	Obciążenie znamionowe (kg)	Obciążenie zrywające (kg)	Średnica sworznia (mm)	Waga 1 szt. (kg)
HS.1/4	1180	4130	Ø 9,5	0,1910
HS.5/16	1770	6190	Ø 11,0	0,2992
HS.3/8	2450	8570	Ø 12,0	0,7418

SZAKLA PODŁUŻNA ocynkowana



Kod towaru	Średnica sworznia (mm)	Wymiar montażowy (mm)	Obciążenie znamionowe (kg)	Waga 1 szt. (kg)	Ilość szt. w opak.
SK.3,5(100)	Ø 4	8,0 x 16,0	50	0,0082	100
SK.5(100)	Ø 5	10,0 x 19,0	80	0,0146	100
SK.6(100)	Ø 6	12,0 x 24,0	100	0,0248	100
SK.8(50)	Ø 8	16,0 x 32,0	200	0,0510	50
SK10(20)	Ø 10	20,0 x 40,0	320	0,1086	20
SK12(15)	Ø 12	25,0 x 48,0	520	0,2056	15
SK14(10)	Ø 14	28,0 x 56,0	650	0,3248	10
SK16(10)	Ø 16	32,0 x 64,0	800	0,4874	10
SK18(5)	Ø 18	36,0 x 71,0	1000	0,7076	5
SK20(5)	Ø 20	38,0 x 76,0	1100	0,9122	5
SK22(5)	Ø 22	44,0 x 85,0	1500	1,2850	5
SK25(5)	Ø 25	50,0 x 95,0	2100	1,8496	5
SK28(5)	Ø 28	56,0 x 106,0	3000	2,5068	5
SK32(1)	Ø 32	64,0 x 120,0	3500	3,1668	1
SK38(1)	Ø 38	76,0 x 145,0	5000	6,2002	1
SK45(1)	Ø 45	80,0 x 155,0	7000	10,8100	1

Dostępne również szakle omega SKO w zbliżonej gamie rozmiarów i wytrzymałości

SZAKLA OMEGA WZMOCNIONA OKRĄGŁA typ A

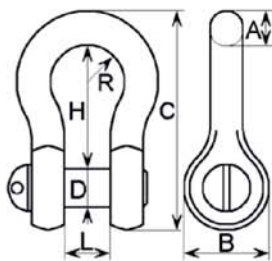

norma: U.S. Federal Specification RR-C-271 (zgodna z EN 13889)
 materiał: stal stopowa (alloy) kuta matrycowo, hartowana i odpuszczona
 obróbka końcowa: korpus: ocynkowany
 boleć: malowany na żółto
 zastosowanie: do zawiesi łańcuchowych i linowych oraz ogólnego stosowania
 współcz.bezpiecz.: 4:1
 oznakowanie: *Dopuszczalne obciążenie robocze (DOR=WLL)
 *rozmiar szakli (w calach) *CE (świadectwo jakości Unii Europejskiej)

Kod	rozmiar [cal]	DOR [T]	A [mm]	B [mm]	C [mm]	D [mm]	H [mm]	L [mm]	R [mm]	waga [kg/szt]	ilość szt. w opak.
SKO.1,0T	3/8	1,00	10	25	64	11	36	16	13	0,15	25
SKO.1,5T	7/16	1,50	11	27	73	12	43	18	14	0,19	20
SKO.2,0T	1/2	2,00	12	31	84	16	47	21	17	0,29	20
SKO.3,25T	5/8	3,25	16	38	106	19	61	28	21	0,61	10
SKO.4,75T	3/4	4,75	19	47	124	22	71	33	25	0,99	5
SKO.6,5T	7/8	6,50	22	52	141	25	83	36	28	1,55	5
SKO.8,5T	1	8,50	26	59	165	28	94	42	33	2,20	5
SKO.9,5T	1 1/8	9,50	29	65	185	32	105	45	36	3,10	5
SKO.12,0T	1 1/4	12,00	34	76	205	35	115	50	40	4,56	1

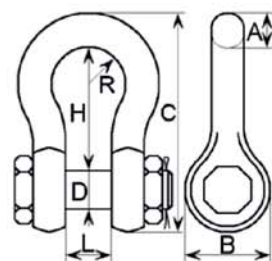

SZAKLA OMEGA WZMOCNIONA OKRĄGŁA typ C Z ZABEZPIECZENIEM

norma: U.S. Federal Specification RR-C-271 (zgodna z EN 13889)
 materiał: stal stopowa (alloy) kuta matrycowo, hartowana i odpuszczona
 obróbka końcowa: korpus: ocynkowany
 boleć: malowany na żółto
 zastosowanie: do zawiesi łańcuchowych i linowych oraz ogólnego stosowania
 współcz.bezpiecz.: 4:1
 oznakowanie: *Dopuszczalne obciążenie robocze (DOR=WLL)
 *rozmiar szakli (w calach) *CE (świadectwo jakości Unii Europejskiej)

Kod	rozmiar [cal]	DOR [T]	A [mm]	B [mm]	C [mm]	D [mm]	H [mm]	L [mm]	R [mm]	waga [kg/szt]	ilość szt. w opak.
SKO.2,0T ZABEZ.	1/2	2,00	12	31	83	16	47	21	17	0,33	20
SKO.3,25T ZABEZ.	5/8	3,25	16	38	106	19	61	28	21	0,65	10
SKO.4,75T ZABEZ.	3/4	4,75	19	47	124	22	71	33	25	1,08	5
SKO.6,5T ZABEZ.	7/8	6,50	22	53	141	25	83	36	28	1,65	5
SKO.8,5T ZABEZ.	1	8,50	25	59	165	28	94	42	33	2,42	5
SKO.9,5T ZABEZ.	1 1/8	9,50	29	64	185	32	105	44	36	3,41	5



KAUSZA DO LIN DIN6899B



Kod towaru	Średnica liny (mm)	Ilość szt. w opakowaniu
KU.3(150)	Ø 3,0	150
KU.4(150)	Ø 4,0	150
KU.5(100)	Ø 5,0	100
KU.6(100)	Ø 6,0	100
KU.8(50)	Ø 8,0	50
KU10(50)	Ø 10,0	50
KU12(50)	Ø 12,0	50
KU14(50)	Ø 14,0	50
KU16(25)	Ø 16,0	25
KU18(25)	Ø 18,0	25
KU20(10)	Ø 20,0	10
KU22(10)	Ø 22,0	10
KU24(10)	Ø 24,0	10

NAKRĘTKA Z UCHEM DIN582



Kod towaru	Rozmiar (mm)	Średnica wewnętrzna „ucha”	Obciążenie znamionowe (kg)	Obciążenie zrywające (kg)	Waga 1 szt. (kg)	Ilość szt. w opak.
NZU.6(50)	M6	Ø 20	70	560	0.055	50
NZU.8(50)	M8	Ø 20	140	1120	0.055	50
NZU10(50)	M10	Ø 25	230	1840	0.095	50
NZU12(25)	M12	Ø 30	340	2720	0.150	25
NZU14(25)	M14	Ø 35	490	3920	0.250	25
NZU16(25)	M16	Ø 35	700	5600	0.260	25
NZU18(15)	M18	Ø 40	900	7200	0.355	15
NZU20(15)	M20	Ø 40	1200	9600	0.355	15
NZU22(15)	M22	Ø 50	1500	12000	0.495	15
NZU24(10)	M24	Ø 50	1800	14400	0.700	10
NZU27(10)	M27	Ø 53	2500	15000	0.725	10
NZU30(10)	M30	Ø 60	3600	21600	1.320	10

ŚRUBA Z UCHEM DIN580



Kod towaru	Rozmiar (mm)	Średnica wewnętrzna „ucha”	Obciążenie znamionowe (kg)	Obciążenie zrywające (kg)	Waga 1 szt. (kg)	Ilość szt. w opak.
SZU.6(50)	M6 x 13	Ø 20	70	560	0.055	50
SZU.8(50)	M8 x 13	Ø 20	140	1120	0.055	50
SZU10(50)	M10 x 17	Ø 25	230	1840	0.110	50
SZU12(25)	M12 x 20	Ø 30	340	2720	0.170	25
SZU14(25)	M14 x 27	Ø 35	490	3920	0.190	25
SZU16(25)	M16 x 27	Ø 35	700	5600	0.300	25
SZU18(15)	M18 x 30	Ø 40	1000	8000	0.465	15
SZU20(15)	M20 x 30	Ø 40	1200	9600	0.445	15
SZU22(15)	M22 x 36	Ø 50	1500	12000	0.640	15
SZU24(10)	M24 x 36	Ø 50	1800	14400	0.900	10
SZU27(10)	M27 x 41	Ø 53	2500	15000	1.000	10
SZU30(10)	M30 x 45	Ø 60	3600	21600	1.570	10

Powyższy asortyment dostępny jest również pod zamówienie klienta w materiale z A4.

NACIĄG DO SIATKI ocynkowany/malowany



Kod towaru	Rozmiar/ Długość (mm)	Średnica rolki (mm)	Kolor	Ilość szt. w opak.
NS.90.OC(100)	90	Ø 13	ocynkowany	100
NS.90.ZIEL(100)	90	Ø 13	zielony	100
NS100.BRAZ(50)	100	Ø 11	brązowy	50
NS100.CZAR(50)	100	Ø 11	czarny	50
NS100.OC(50)	100	Ø 11	ocynkowany	50
NS100.ZIEL(50)	100	Ø 11	zielony	50
NS120.OC(50)	120	Ø 14	ocynkowany	50
NS120.ZIEL(50)	120	Ø 14	zielony	50

ZAPRASZAMY DO ZAPOZNANIA SIĘ Z POZOSTAŁYMI AKCESORIAMI DO MONTAŻU OGRODZEŃ

pytaj o ulotkę reklamową bądź wejdź na www.dromet.pl

KOŁPAK OCHRONNY polietylen



Kod towaru	Rozmiar nakrętki (mm)	Rozmiar pod klucz (mm)	Ilość szt. w opakowaniu
AKO.6	M 6	10	100
AKO.8	M 8	13	100
AKO10	M 10	17	50
AKO12	M 12	19	30
AKO16	M 16	24	50
AKO20	M 20	30	50



PRZETYCZKA ROLNICZA ocynkowana

Kod towaru	Rozmiar sworznia (mm)	Średnica oczka (mm)	Waga 1 szt. (kg)	Ilość szt. w opak.
PR.4,5(50)	Ø 4,5 x 9	Ø 26	0,008	50
PR.5(50)	Ø 5,0 x 40	Ø 39	0,012	50
PR.6(50)	Ø 6,0 x 45	Ø 43	0,020	50
PR.8(50)	Ø 8,0 x 45	Ø 46	0,030	50
PR.9(50)	Ø 9,0 x 47	Ø 46	0,042	50
PR10(50)	Ø 10,0 x 46	Ø 47	0,052	50
PR11(50)	Ø 11,0 x 46	Ø 49	0,060	50



ZAWLECZKA ROLNICZA ocynkowana

Kod towaru	Średnica drutu (mm)	Długość (mm)	Waga 1 szt. (kg)	Ilość szt. w opak.
ZR.2(100)	Ø 2,0	50	0,01	100
ZR.3(100)	Ø 3,0	70	0,01	100
ZR.4(50)	Ø 4,0	80	0,02	50
ZR.5(50)	Ø 5,0	100	0,03	50
ZR.6(50)	Ø 6,0	110	0,05	50

ZAWLECZKA PN-82001 ocynkowana (opakowania 3kg)



Kod towaru	Rozmiar (mm)	Kod towaru	Rozmiar (mm)
ZAWL.2.0.16	Ø 2,0x16	ZAWL.5.0.36	Ø 5,0x36
ZAWL.2.0.20	Ø 2,0x20	ZAWL.5.0.40	Ø 5,0x40
ZAWL.2.0.22	Ø 2,0x22	ZAWL.5.0.45	Ø 5,0x45
ZAWL.2.0.25	Ø 2,0x25	ZAWL.5.0.56	Ø 5,0x56
ZAWL.2.0.28	Ø 2,0x28	ZAWL.5.0.63	Ø 5,0x63
ZAWL.2.0.32	Ø 2,0x32	ZAWL.6.3.32	Ø 6,3x32
ZAWL.2.0.40	Ø 2,0x40	ZAWL.6.3.40	Ø 6,3x40
ZAWL.2.5.20	Ø 2,5x20	ZAWL.6.3.45	Ø 6,3x45
ZAWL.2.5.25	Ø 2,5x25	ZAWL.6.3.50	Ø 6,3x50
ZAWL.2.5.28	Ø 2,5x28	ZAWL.6.3.56	Ø 6,3x56
ZAWL.2.5.36	Ø 2,5x36	ZAWL.6.3.63	Ø 6,3x63
ZAWL.2.5.40	Ø 2,5x40	ZAWL.6.3.71	Ø 6,3x71
ZAWL.2.5.45	Ø 2,5x45	ZAWL.6.3.80	Ø 6,3x80
ZAWL.3.2.20	Ø 3,2x20	ZAWL.6.3.90	Ø 6,3x90
ZAWL.3.2.25	Ø 3,2x25	ZAWL.6.3.100	Ø 6,3x100
ZAWL.3.2.28	Ø 3,2x28	ZAWL.6.3.125	Ø 6,3x125
ZAWL.3.2.32	Ø 3,2x32	ZAWL.8.0.40	Ø 8,0x40
ZAWL.3.2.36	Ø 3,2x36	ZAWL.8.0.50	Ø 8,0x50
ZAWL.3.2.40	Ø 3,2x40	ZAWL.8.0.56	Ø 8,0x56
ZAWL.3.2.45	Ø 3,2x45	ZAWL.8.0.63	Ø 8,0x63
ZAWL.3.2.50	Ø 3,2x50	ZAWL.8.0.71	Ø 8,0x71
ZAWL.3.2.56	Ø 3,2x56	ZAWL.8.0.80	Ø 8,0x80
ZAWL.3.2.63	Ø 3,2x63	ZAWL.8.0.90	Ø 8,0x90
ZAWL.4.0.22	Ø 4,0x22	ZAWL.8.0.100	Ø 8,0x100
ZAWL.4.0.28	Ø 4,0x28	ZAWL.8.0.125	Ø 8,0x125
ZAWL.4.0.32	Ø 4,0x32	ZAWL10.40	Ø 10x40
ZAWL.4.0.36	Ø 4,0x36	ZAWL10.56	Ø 10x56
ZAWL.4.0.40	Ø 4,0x40	ZAWL10.63	Ø 10x63
ZAWL.4.0.45	Ø 4,0x45	ZAWL10.71	Ø 10x71
ZAWL.4.0.50	Ø 4,0x50	ZAWL10.80	Ø 10x80
ZAWL.4.0.56	Ø 4,0x56	ZAWL10.90	Ø 10x90
ZAWL.4.0.63	Ø 4,0x63	ZAWL10.100	Ø 10x100
ZAWL.5.0.25	Ø 5,0x25	ZAWL10.112	Ø 10x112
ZAWL.5.0.32	Ø 5,0x32	ZAWL10.125	Ø 10x125

KOTWA ROZPRĘŻNA WBIJANA (szybkiego montażu)



Kod towaru	Rozmiar (mm)	Ilość szt. w opakowaniu
KRW.6.35(100)	Ø 6,0 x 35	100
KRW.6.40(100)	Ø 6,0 x 40	100
KRW.6.65(100)	Ø 6,0 x 65	100

TULEJA ROZPOROWA stalowa



Kod towaru	Rozmiar (mm)	Średnica zewnętrzna (mm)	Ilość szt. w opakowaniu
TRS.6.25(200)	M 6 x 25	Ø 7,0	200
TRS.8.30(100)	M 8 x 30	Ø 10,0	100
TRS10.40(100)	M 10 x 40	Ø 12,0	100
TRS12.50(50)	M 12 x 50	Ø 16,0	50
TRS16.60(25)	M 16 x 60	Ø 20,0	25

TULEJA ROZPOROWA mosiężna



Kod towaru	Rozmiar (mm)	Średnica zewnętrzna (mm)	Ilość szt. w opakowaniu
TRM.5.20(100)	M 5 x 20	Ø 6,5	100
TRM.6.24(100)	M 6 x 24	Ø 7,5	100
TRM.8.30(100)	M 8 x 30	Ø 10,0	100
TRM10.34(50)	M 10 x 34	Ø 11,5	50
TRM12.40(50)	M 12 x 40	Ø 14,5	50
TRM16.44(50)	M 16 x 44	Ø 20,0	50



pod zamówienie

KLUCZ NASADOWY do wkrętarki

Kod towaru	Rozmiar (mm)	Ilość szt. w opakowaniu
KN..6	6	10
KN..7	7	10
KN..8	8	10
KN10	10	10
KN13	13	10



pod zamówienie

GROT TYPU PHILIPS do wkrętarki

Kod towaru	Rozmiar	Ilość szt. w opakowaniu
GPH1	PH1	10
GPH2	PH2	10
GPH3	PH3	10



pod zamówienie

GROT TYPU POZIDRIVE do wkrętarki

Kod towaru	Rozmiar	Ilość szt. w opakowaniu
GPZ1	PZ1	10
GPZ2	PZ2	10
GPZ3	PZ3	10



pod zamówienie

GROT TYPU TORX do wkrętarki

Kod towaru	Rozmiar	Ilość szt. w opakowaniu
GTX25	Tx25	10
GTX30	Tx30	10
GTX40	TX40	10



pod zamówienie

UCHWYT MAGNETYCZNY do wkrętarki

Kod towaru	Rozmiar	Ilość szt. w opakowaniu
UMc	1/4"	10

WIERTŁO DO METALU NWKa DIN 338 polerowane białe



Kod towaru	Średnica (mm)	Długość całkowita/robocza (mm)	Kod towaru	Średnica (mm)	Długość całkowita/robocza (mm)
WMET.0,5 NWKa BIAŁE	Ø 0,5	22/6	WMET.6,4 NWKa BIAŁE	Ø 6,4	101/63
WMET.0,6 NWKa BIAŁE	Ø 0,6	24/7	WMET.6,5 NWKa BIAŁE	Ø 6,5	101/63
WMET.0,7 NWKa BIAŁE	Ø 0,7	28/9	WMET.6,6 NWKa BIAŁE	Ø 6,6	101/63
WMET.0,8 NWKa BIAŁE	Ø 0,8	30/10	WMET.6,7 NWKa BIAŁE	Ø 6,7	101/63
WMET.0,9 NWKa BIAŁE	Ø 0,9	32/11	WMET.6,8 NWKa BIAŁE	Ø 6,8	109/69
WMET.1,0 NWKa BIAŁE	Ø 1,0	34/12	WMET.6,9 NWKa BIAŁE	Ø 6,9	109/69
WMET.1,1 NWKa BIAŁE	Ø 1,1	36/14	WMET.7,0 NWKa BIAŁE	Ø 7,0	109/69
WMET.1,2 NWKa BIAŁE	Ø 1,2	38/16	WMET.7,1 NWKa BIAŁE	Ø 7,1	109/69
WMET.1,3 NWKa BIAŁE	Ø 1,3	38/16	WMET.7,2 NWKa BIAŁE	Ø 7,2	109/69
WMET.1,4 NWKa BIAŁE	Ø 1,4	40/18	WMET.7,3 NWKa BIAŁE	Ø 7,3	109/69
WMET.1,5 NWKa BIAŁE	Ø 1,5	40/18	WMET.7,4 NWKa BIAŁE	Ø 7,4	109/69
WMET.1,6 NWKa BIAŁE	Ø 1,6	43/20	WMET.7,5 NWKa BIAŁE	Ø 7,5	109/69
WMET.1,7 NWKa BIAŁE	Ø 1,7	43/20	WMET.7,6 NWKa BIAŁE	Ø 7,6	117/75
WMET.1,8 NWKa BIAŁE	Ø 1,8	46/22	WMET.7,7 NWKa BIAŁE	Ø 7,7	117/75
WMET.1,9 NWKa BIAŁE	Ø 1,9	46/22	WMET.7,8 NWKa BIAŁE	Ø 7,8	117/75
WMET.2,0 NWKa BIAŁE	Ø 2,0	49/24	WMET.7,9 NWKa BIAŁE	Ø 7,9	117/75
WMET.2,1 NWKa BIAŁE	Ø 2,1	49/24	WMET.8,0 NWKa BIAŁE	Ø 8,0	117/75
WMET.2,2 NWKa BIAŁE	Ø 2,2	53/27	WMET.8,1 NWKa BIAŁE	Ø 8,1	117/75
WMET.2,3 NWKa BIAŁE	Ø 2,3	53/27	WMET.8,2 NWKa BIAŁE	Ø 8,2	117/75
WMET.2,4 NWKa BIAŁE	Ø 2,4	57/30	WMET.8,3 NWKa BIAŁE	Ø 8,3	117/75
WMET.2,5 NWKa BIAŁE	Ø 2,5	57/30	WMET.8,4 NWKa BIAŁE	Ø 8,4	117/75
WMET.2,6 NWKa BIAŁE	Ø 2,6	57/30	WMET.8,5 NWKa BIAŁE	Ø 8,5	117/75
WMET.2,7 NWKa BIAŁE	Ø 2,7	61/33	WMET.8,6 NWKa BIAŁE	Ø 8,6	125/81
WMET.2,8 NWKa BIAŁE	Ø 2,8	61/33	WMET.8,7 NWKa BIAŁE	Ø 8,7	125/81
WMET.2,9 NWKa BIAŁE	Ø 2,9	61/33	WMET.8,8 NWKa BIAŁE	Ø 8,8	125/81
WMET.3,0 NWKa BIAŁE	Ø 3,0	61/33	WMET.8,9 NWKa BIAŁE	Ø 8,9	125/81
WMET.3,1 NWKa BIAŁE	Ø 3,1	65/36	WMET.9,0 NWKa BIAŁE	Ø 9,0	125/81
WMET.3,2 NWKa BIAŁE	Ø 3,2	65/36	WMET.9,1 NWKa BIAŁE	Ø 9,1	125/81
WMET.3,3 NWKa BIAŁE	Ø 3,3	65/36	WMET.9,2 NWKa BIAŁE	Ø 9,2	125/81
WMET.3,4 NWKa BIAŁE	Ø 3,4	70/39	WMET.9,3 NWKa BIAŁE	Ø 9,3	125/81
WMET.3,5 NWKa BIAŁE	Ø 3,5	70/39	WMET.9,4 NWKa BIAŁE	Ø 9,4	125/81
WMET.3,6 NWKa BIAŁE	Ø 3,6	70/39	WMET.9,5 NWKa BIAŁE	Ø 9,5	125/81
WMET.3,7 NWKa BIAŁE	Ø 3,7	70/39	WMET.9,6 NWKa BIAŁE	Ø 9,6	133/87
WMET.3,8 NWKa BIAŁE	Ø 3,8	75/43	WMET.9,7 NWKa BIAŁE	Ø 9,7	133/87
WMET.3,9 NWKa BIAŁE	Ø 3,9	75/43	WMET.9,8 NWKa BIAŁE	Ø 9,8	133/87
WMET.4,0 NWKa BIAŁE	Ø 4,0	75/43	WMET.9,9 NWKa BIAŁE	Ø 9,9	133/87
WMET.4,1 NWKa BIAŁE	Ø 4,1	75/43	WMET10,0 NWKa BIAŁE	Ø 10,0	133/87
WMET.4,2 NWKa BIAŁE	Ø 4,2	75/43	WMET10,2 NWKa BIAŁE	Ø 10,2	133/87
WMET.4,3 NWKa BIAŁE	Ø 4,3	80/47	WMET10,5 NWKa BIAŁE	Ø 10,5	133/87
WMET.4,4 NWKa BIAŁE	Ø 4,4	80/47	WMET11,0 NWKa BIAŁE	Ø 11,0	142/94
WMET.4,5 NWKa BIAŁE	Ø 4,5	80/47	WMET11,5 NWKa BIAŁE	Ø 11,5	142/94
WMET.4,6 NWKa BIAŁE	Ø 4,6	80/47	WMET12,0 NWKa BIAŁE	Ø 12,0	151/101
WMET.4,7 NWKa BIAŁE	Ø 4,7	80/47	WMET12,5 NWKa BIAŁE	Ø 12,5	151/101
WMET.4,8 NWKa BIAŁE	Ø 4,8	86/52	WMET13,0 NWKa BIAŁE	Ø 13,0	151/101
WMET.4,9 NWKa BIAŁE	Ø 4,9	86/52	WMET13,5 NWKa BIAŁE	Ø 13,5	160/108
WMET.5,0 NWKa BIAŁE	Ø 5,0	86/52	WMET14,0 NWKa BIAŁE	Ø 14,0	160/108
WMET.5,1 NWKa BIAŁE	Ø 5,1	86/52	WMET14,5 NWKa BIAŁE	Ø 14,5	169/114
WMET.5,2 NWKa BIAŁE	Ø 5,2	86/52	WMET15,0 NWKa BIAŁE	Ø 15,0	169/114
WMET.5,3 NWKa BIAŁE	Ø 5,3	86/52	WMET15,5 NWKa BIAŁE	Ø 15,5	178/120
WMET.5,4 NWKa BIAŁE	Ø 5,4	93/57	WMET16,0 NWKa BIAŁE	Ø 16,0	178/120
WMET.5,5 NWKa BIAŁE	Ø 5,5	93/57	WMET16,5 NWKa BIAŁE	Ø 16,5	178/120
WMET.5,6 NWKa BIAŁE	Ø 5,6	93/57	WMET17,0 NWKa BIAŁE	Ø 17,0	178/120
WMET.5,7 NWKa BIAŁE	Ø 5,7	93/57	WMET17,5 NWKa BIAŁE	Ø 17,5	191/130
WMET.5,8 NWKa BIAŁE	Ø 5,8	93/57	WMET18,0 NWKa BIAŁE	Ø 18,0	191/130
WMET.5,9 NWKa BIAŁE	Ø 5,9	93/57	WMET18,5 NWKa BIAŁE	Ø 18,5	198/135
WMET.6,0 NWKa BIAŁE	Ø 6,0	93/57	WMET19,0 NWKa BIAŁE	Ø 19,0	198/135
WMET.6,1 NWKa BIAŁE	Ø 6,1	101/63	WMET19,5 NWKa BIAŁE	Ø 19,5	205/140
WMET.6,2 NWKa BIAŁE	Ø 6,2	101/63	WMET20,0 NWKa BIAŁE	Ø 20,0	205/140
WMET.6,3 NWKa BIAŁE	Ø 6,3	101/63			

Wiertła z zakresu wymiarów Ø 0,5 mm - 10,0 mm sprzedawane są TYLKO I WYŁĄCZNIE w pełnych opakowaniach tj. 10 szt. a powyżej 10,00 mm istnieje możliwość zakupu już od 1 sztuki.

WIERTŁO DO METALU NWKa DIN 338 pasywowane czarne



Kod towaru	Średnica (mm)	Długość całkowita/robocza (mm)	Kod towaru	Średnica (mm)	Długość całkowita/robocza (mm)
WMET.0,3 NWKa CZARNE	Ø 0,3	19/3	WMET.6,6 NWKa CZARNE	Ø 6,6	101/63
WMET.0,4 NWKa CZARNE	Ø 0,4	20/5	WMET.6,7 NWKa CZARNE	Ø 6,7	101/63
WMET.0,5 NWKa CZARNE	Ø 0,5	22/6	WMET.6,8 NWKa CZARNE	Ø 6,8	109/69
WMET.0,6 NWKa CZARNE	Ø 0,6	24/7	WMET.6,9 NWKa CZARNE	Ø 6,9	109/69
WMET.0,7 NWKa CZARNE	Ø 0,7	28/9	WMET.7,0 NWKa CZARNE	Ø 7,0	109/69
WMET.0,8 NWKa CZARNE	Ø 0,8	30/10	WMET.7,1 NWKa CZARNE	Ø 7,1	109/69
WMET.0,9 NWKa CZARNE	Ø 0,9	32/11	WMET.7,2 NWKa CZARNE	Ø 7,2	109/69
WMET.1,0 NWKa CZARNE	Ø 1,0	34/12	WMET.7,3 NWKa CZARNE	Ø 7,3	109/69
WMET.1,1 NWKa CZARNE	Ø 1,1	36/14	WMET.7,4 NWKa CZARNE	Ø 7,4	109/69
WMET.1,2 NWKa CZARNE	Ø 1,2	38/16	WMET.7,5 NWKa CZARNE	Ø 7,5	109/69
WMET.1,3 NWKa CZARNE	Ø 1,3	38/16	WMET.7,6 NWKa CZARNE	Ø 7,6	117/75
WMET.1,4 NWKa CZARNE	Ø 1,4	40/18	WMET.7,7 NWKa CZARNE	Ø 7,7	117/75
WMET.1,5 NWKa CZARNE	Ø 1,5	40/18	WMET.7,8 NWKa CZARNE	Ø 7,8	117/75
WMET.1,6 NWKa CZARNE	Ø 1,6	43/20	WMET.7,9 NWKa CZARNE	Ø 7,9	117/75
WMET.1,7 NWKa CZARNE	Ø 1,7	43/20	WMET.8,0 NWKa CZARNE	Ø 8,0	117/75
WMET.1,8 NWKa CZARNE	Ø 1,8	46/22	WMET.8,1 NWKa CZARNE	Ø 8,1	117/75
WMET.1,9 NWKa CZARNE	Ø 1,9	46/22	WMET.8,2 NWKa CZARNE	Ø 8,2	117/75
WMET.2,0 NWKa CZARNE	Ø 2,0	49/24	WMET.8,3 NWKa CZARNE	Ø 8,3	117/75
WMET.2,1 NWKa CZARNE	Ø 2,1	49/24	WMET.8,4 NWKa CZARNE	Ø 8,4	117/75
WMET.2,2 NWKa CZARNE	Ø 2,2	53/27	WMET.8,5 NWKa CZARNE	Ø 8,5	117/75
WMET.2,3 NWKa CZARNE	Ø 2,3	53/27	WMET.8,6 NWKa CZARNE	Ø 8,6	125/81
WMET.2,4 NWKa CZARNE	Ø 2,4	57/30	WMET.8,7 NWKa CZARNE	Ø 8,7	125/81
WMET.2,5 NWKa CZARNE	Ø 2,5	57/30	WMET.8,8 NWKa CZARNE	Ø 8,8	125/81
WMET.2,6 NWKa CZARNE	Ø 2,6	57/30	WMET.8,9 NWKa CZARNE	Ø 8,9	125/81
WMET.2,7 NWKa CZARNE	Ø 2,7	61/33	WMET.9,0 NWKa CZARNE	Ø 9,0	125/81
WMET.2,8 NWKa CZARNE	Ø 2,8	61/33	WMET.9,1 NWKa CZARNE	Ø 9,1	125/81
WMET.2,9 NWKa CZARNE	Ø 2,9	61/33	WMET.9,2 NWKa CZARNE	Ø 9,2	125/81
WMET.3,0 NWKa CZARNE	Ø 3,0	61/33	WMET.9,3 NWKa CZARNE	Ø 9,3	125/81
WMET.3,1 NWKa CZARNE	Ø 3,1	65/36	WMET.9,4 NWKa CZARNE	Ø 9,4	125/81
WMET.3,2 NWKa CZARNE	Ø 3,2	65/36	WMET.9,5 NWKa CZARNE	Ø 9,5	125/81
WMET.3,3 NWKa CZARNE	Ø 3,3	65/36	WMET.9,6 NWKa CZARNE	Ø 9,6	133/87
WMET.3,4 NWKa CZARNE	Ø 3,4	70/39	WMET.9,7 NWKa CZARNE	Ø 9,7	133/87
WMET.3,5 NWKa CZARNE	Ø 3,5	70/39	WMET.9,8 NWKa CZARNE	Ø 9,8	133/87
WMET.3,6 NWKa CZARNE	Ø 3,6	70/39	WMET.9,9 NWKa CZARNE	Ø 9,9	133/87
WMET.3,7 NWKa CZARNE	Ø 3,7	70/39	WMET10,0 NWKa CZARNE	Ø 10,0	133/87
WMET.3,8 NWKa CZARNE	Ø 3,8	75/43	WMET10,2 NWKa CZARNE	Ø 10,2	133/87
WMET.3,9 NWKa CZARNE	Ø 3,9	75/43	WMET10,5 NWKa CZARNE	Ø 10,5	133/87
WMET.4,0 NWKa CZARNE	Ø 4,0	75/43	WMET10,8 NWKa CZARNE	Ø 10,8	142/94
WMET.4,1 NWKa CZARNE	Ø 4,1	75/43	WMET11,0 NWKa CZARNE	Ø 11,0	142/94
WMET.4,2 NWKa CZARNE	Ø 4,2	75/43	WMET11,2 NWKa CZARNE	Ø 11,2	142/94
WMET.4,3 NWKa CZARNE	Ø 4,3	80/47	WMET11,5 NWKa CZARNE	Ø 11,5	142/94
WMET.4,4 NWKa CZARNE	Ø 4,4	80/47	WMET11,8 NWKa CZARNE	Ø 11,8	142/94
WMET.4,5 NWKa CZARNE	Ø 4,5	80/47	WMET12,0 NWKa CZARNE	Ø 12,0	151/101
WMET.4,6 NWKa CZARNE	Ø 4,6	80/47	WMET12,2 NWKa CZARNE	Ø 12,2	151/101
WMET.4,7 NWKa CZARNE	Ø 4,7	80/47	WMET12,5 NWKa CZARNE	Ø 12,5	151/101
WMET.4,8 NWKa CZARNE	Ø 4,8	86/52	WMET12,8 NWKa CZARNE	Ø 12,8	151/101
WMET.4,9 NWKa CZARNE	Ø 4,9	86/52	WMET13,0 NWKa CZARNE	Ø 13,0	151/101
WMET.5,0 NWKa CZARNE	Ø 5,0	86/52	WMET13,2 NWKa CZARNE	Ø 13,2	151/101
WMET.5,1 NWKa CZARNE	Ø 5,1	86/52	WMET13,5 NWKa CZARNE	Ø 13,5	160/108
WMET.5,2 NWKa CZARNE	Ø 5,2	86/52	WMET13,8 NWKa CZARNE	Ø 13,8	160/108
WMET.5,3 NWKa CZARNE	Ø 5,3	86/52	WMET14,0 NWKa CZARNE	Ø 14,0	160/108
WMET.5,4 NWKa CZARNE	Ø 5,4	93/57	WMET14,5 NWKa CZARNE	Ø 14,5	169/114
WMET.5,5 NWKa CZARNE	Ø 5,5	93/57	WMET15,0 NWKa CZARNE	Ø 15,0	169/114
WMET.5,6 NWKa CZARNE	Ø 5,6	93/57	WMET15,5 NWKa CZARNE	Ø 15,5	178/120
WMET.5,7 NWKa CZARNE	Ø 5,7	93/57	WMET16,0 NWKa CZARNE	Ø 16,0	178/120
WMET.5,8 NWKa CZARNE	Ø 5,8	93/57	WMET16,5 NWKa CZARNE	Ø 16,5	178/120
WMET.5,9 NWKa CZARNE	Ø 5,9	93/57	WMET17,0 NWKa CZARNE	Ø 17,0	178/120
WMET.6,0 NWKa CZARNE	Ø 6,0	93/57	WMET17,5 NWKa CZARNE	Ø 17,5	191/130
WMET.6,1 NWKa CZARNE	Ø 6,1	101/63	WMET18,0 NWKa CZARNE	Ø 18,0	191/130
WMET.6,2 NWKa CZARNE	Ø 6,2	101/63	WMET18,5 NWKa CZARNE	Ø 18,5	198/135
WMET.6,3 NWKa CZARNE	Ø 6,3	101/63	WMET19,0 NWKa CZARNE	Ø 19,0	198/135
WMET.6,4 NWKa CZARNE	Ø 6,4	101/63	WMET19,5 NWKa CZARNE	Ø 19,5	205/140
WMET.6,5 NWKa CZARNE	Ø 6,5	101/63	WMET20,0 NWKa CZARNE	Ø 20,0	205/140

Wiertła z zakresu wymiarów Ø 0,5 mm - 10,0 mm sprzedawane są TYLKO I WYŁĄCZNIE w pełnych opakowaniach tj. 10 szt. a powyżej 10,00 mm istnieje możliwość zakupu już od 1 sztuki.

WIERTŁO DO METALU NWKa DIN 338 szlifowane białe



Kod towaru	Średnica (mm)	Długość całkowita/robocza (mm)	Kod towaru	Średnica (mm)	Długość całkowita/robocza (mm)
WMET.1,0 NWKa SZLIF	Ø 1,0	34/12	WMET.5,9 NWKa SZLIF	Ø 5,9	93/57
WMET.1,1 NWKa SZLIF	Ø 1,1	36/14	WMET.6,0 NWKa SZLIF	Ø 6,0	93/57
WMET.1,2 NWKa SZLIF	Ø 1,2	38/16	WMET.6,1 NWKa SZLIF	Ø 6,1	101/63
WMET.1,3 NWKa SZLIF	Ø 1,3	38/16	WMET.6,2 NWKa SZLIF	Ø 6,2	101/63
WMET.1,4 NWKa SZLIF	Ø 1,4	40/18	WMET.6,3 NWKa SZLIF	Ø 6,3	101/63
WMET.1,5 NWKa SZLIF	Ø 1,5	40/18	WMET.6,4 NWKa SZLIF	Ø 6,4	101/63
WMET.1,6 NWKa SZLIF	Ø 1,6	43/20	WMET.6,5 NWKa SZLIF	Ø 6,5	101/63
WMET.1,7 NWKa SZLIF	Ø 1,7	43/20	WMET.6,6 NWKa SZLIF	Ø 6,6	101/63
WMET.1,8 NWKa SZLIF	Ø 1,8	46/22	WMET.6,7 NWKa SZLIF	Ø 6,7	101/63
WMET.1,9 NWKa SZLIF	Ø 1,9	46/22	WMET.6,8 NWKa SZLIF	Ø 6,8	109/69
WMET.2,0 NWKa SZLIF	Ø 2,0	49/24	WMET.6,9 NWKa SZLIF	Ø 6,9	109/69
WMET.2,1 NWKa SZLIF	Ø 2,1	49/24	WMET.7,0 NWKa SZLIF	Ø 7,0	109/69
WMET.2,2 NWKa SZLIF	Ø 2,2	53/27	WMET.7,1 NWKa SZLIF	Ø 7,1	109/69
WMET.2,3 NWKa SZLIF	Ø 2,3	53/27	WMET.7,2 NWKa SZLIF	Ø 7,2	109/69
WMET.2,4 NWKa SZLIF	Ø 2,4	57/30	WMET.7,3 NWKa SZLIF	Ø 7,3	109/69
WMET.2,5 NWKa SZLIF	Ø 2,5	57/30	WMET.7,4 NWKa SZLIF	Ø 7,4	109/69
WMET.2,6 NWKa SZLIF	Ø 2,6	57/30	WMET.7,5 NWKa SZLIF	Ø 7,5	109/69
WMET.2,7 NWKa SZLIF	Ø 2,7	61/33	WMET.7,6 NWKa SZLIF	Ø 7,6	117/75
WMET.2,8 NWKa SZLIF	Ø 2,8	61/33	WMET.7,7 NWKa SZLIF	Ø 7,7	117/75
WMET.2,9 NWKa SZLIF	Ø 2,9	61/33	WMET.7,8 NWKa SZLIF	Ø 7,8	117/75
WMET.3,0 NWKa SZLIF	Ø 3,0	61/33	WMET.7,9 NWKa SZLIF	Ø 7,9	117/75
WMET.3,1 NWKa SZLIF	Ø 3,1	65/36	WMET.8,0 NWKa SZLIF	Ø 8,0	117/75
WMET.3,2 NWKa SZLIF	Ø 3,2	65/36	WMET.8,1 NWKa SZLIF	Ø 8,1	117/75
WMET.3,3 NWKa SZLIF	Ø 3,3	65/36	WMET.8,2 NWKa SZLIF	Ø 8,2	117/75
WMET.3,4 NWKa SZLIF	Ø 3,4	70/39	WMET.8,3 NWKa SZLIF	Ø 8,3	117/75
WMET.3,5 NWKa SZLIF	Ø 3,5	70/39	WMET.8,4 NWKa SZLIF	Ø 8,4	117/75
WMET.3,6 NWKa SZLIF	Ø 3,6	70/39	WMET.8,5 NWKa SZLIF	Ø 8,5	117/75
WMET.3,7 NWKa SZLIF	Ø 3,7	70/39	WMET.8,6 NWKa SZLIF	Ø 8,6	125/81
WMET.3,8 NWKa SZLIF	Ø 3,8	75/43	WMET.8,7 NWKa SZLIF	Ø 8,7	125/81
WMET.3,9 NWKa SZLIF	Ø 3,9	75/43	WMET.8,8 NWKa SZLIF	Ø 8,8	125/81
WMET.4,0 NWKa SZLIF	Ø 4,0	75/43	WMET.8,9 NWKa SZLIF	Ø 8,9	125/81
WMET.4,1 NWKa SZLIF	Ø 4,1	75/43	WMET.9,0 NWKa SZLIF	Ø 9,0	125/81
WMET.4,2 NWKa SZLIF	Ø 4,2	75/43	WMET.9,1 NWKa SZLIF	Ø 9,1	125/81
WMET.4,3 NWKa SZLIF	Ø 4,3	80/47	WMET.9,2 NWKa SZLIF	Ø 9,2	125/81
WMET.4,4 NWKa SZLIF	Ø 4,4	80/47	WMET.9,3 NWKa SZLIF	Ø 9,3	125/81
WMET.4,5 NWKa SZLIF	Ø 4,5	80/47	WMET.9,4 NWKa SZLIF	Ø 9,4	125/81
WMET.4,6 NWKa SZLIF	Ø 4,6	80/47	WMET.9,5 NWKa SZLIF	Ø 9,5	125/81
WMET.4,7 NWKa SZLIF	Ø 4,7	80/47	WMET.9,6 NWKa SZLIF	Ø 9,6	133/87
WMET.4,8 NWKa SZLIF	Ø 4,8	86/52	WMET.9,7 NWKa SZLIF	Ø 9,7	133/87
WMET.4,9 NWKa SZLIF	Ø 4,9	86/52	WMET.9,8 NWKa SZLIF	Ø 9,8	133/87
WMET.5,0 NWKa SZLIF	Ø 5,0	86/52	WMET.9,9 NWKa SZLIF	Ø 9,9	133/87
WMET.5,1 NWKa SZLIF	Ø 5,1	86/52	WMET10,0 NWKa SZLIF	Ø 10,0	133/87
WMET.5,2 NWKa SZLIF	Ø 5,2	86/52	WMET10,2 NWKa SZLIF	Ø 10,2	133/87
WMET.5,3 NWKa SZLIF	Ø 5,3	86/52	WMET10,5 NWKa SZLIF	Ø 10,5	133/87
WMET.5,4 NWKa SZLIF	Ø 5,4	93/57	WMET11,0 NWKa SZLIF	Ø 11,0	142/94
WMET.5,5 NWKa SZLIF	Ø 5,5	93/57	WMET11,5 NWKa SZLIF	Ø 11,5	142/94
WMET.5,6 NWKa SZLIF	Ø 5,6	93/57	WMET12,0 NWKa SZLIF	Ø 12,0	151/101
WMET.5,7 NWKa SZLIF	Ø 5,7	93/57	WMET12,5 NWKa SZLIF	Ø 12,5	151/101
WMET.5,8 NWKa SZLIF	Ø 5,8	93/57	WMET13,0 NWKa SZLIF	Ø 13,0	151/101

Wiertła z zakresu wymiarów Ø 0,5 mm - 10,0 mm sprzedawane są TYLKO I WYŁĄCZNIE w pełnych opakowaniach tj. 10 szt. a powyżej 10,00 mm istnieje możliwość zakupu już od 1 sztuki.

WIERTŁO KAROSERYJNE NWWr szlifowane białe



Kod towaru	Średnica (mm)	Długość całkowita/robocza (mm)	Kod towaru	Średnica (mm)	Długość całkowita/robocza (mm)
WKAR.2,5 NWWr	Ø 2,5	45/14	WKAR.4,3 NWWr	Ø 4,3	55/16
WKAR.3,0 NWWr	Ø 3,0	45/14	WKAR.4,5 NWWr	Ø 4,5	55/16
WKAR.3,1 NWWr	Ø 3,1	45/14	WKAR.4,8 NWWr	Ø 4,8	60/18
WKAR.3,2 NWWr	Ø 3,2	45/14	WKAR.4,9 NWWr	Ø 4,9	60/18
WKAR.3,3 NWWr	Ø 3,3	45/14	WKAR.5,0 NWWr	Ø 5,0	60/18
WKAR.3,4 NWWr	Ø 3,4	45/14	WKAR.5,1 NWWr	Ø 5,1	60/18
WKAR.3,5 NWWr	Ø 3,5	45/14	WKAR.5,2 NWWr	Ø 5,2	60/18
WKAR.4,0 NWWr	Ø 4,0	55/16	WKAR.5,5 NWWr	Ø 5,5	65/20
WKAR.4,1 NWWr	Ø 4,1	55/16	WKAR.6,0 NWWr	Ø 6,0	65/20
WKAR.4,2 NWWr	Ø 4,2	55/16			

Profesjonalne dwustronne wiertła do wiercenia w cienkich materiałach jak blacha, cienkie konstrukcje stalowe. Szczególnie przydatne przy wykonywaniu otworów pod nity.

WIERTŁO DO METALU NWKa DIN 338 kobaltowe szlifowane białe



Kod towaru	Średnica (mm)	Długość całkowita/robocza (mm)	Kod towaru	Średnica (mm)	Długość całkowita/robocza (mm)
WMET.1,0 NWKa KOBALT	Ø 1,0	34/12	WMET.6,2 NWKa KOBALT	Ø 6,2	101/63
WMET.1,1 NWKa KOBALT	Ø 1,1	36/14	WMET.6,3 NWKa KOBALT	Ø 6,3	101/63
WMET.1,2 NWKa KOBALT	Ø 1,2	38/16	WMET.6,4 NWKa KOBALT	Ø 6,4	101/63
WMET.1,3 NWKa KOBALT	Ø 1,3	38/16	WMET.6,5 NWKa KOBALT	Ø 6,5	101/63
WMET.1,4 NWKa KOBALT	Ø 1,4	40/18	WMET.6,6 NWKa KOBALT	Ø 6,6	101/63
WMET.1,5 NWKa KOBALT	Ø 1,5	40/18	WMET.6,7 NWKa KOBALT	Ø 6,7	101/63
WMET.1,6 NWKa KOBALT	Ø 1,6	43/20	WMET.6,8 NWKa KOBALT	Ø 6,8	109/69
WMET.1,7 NWKa KOBALT	Ø 1,7	43/20	WMET.6,9 NWKa KOBALT	Ø 6,9	109/69
WMET.1,8 NWKa KOBALT	Ø 1,8	46/22	WMET.7,0 NWKa KOBALT	Ø 7,0	109/69
WMET.1,9 NWKa KOBALT	Ø 1,9	46/22	WMET.7,1 NWKa KOBALT	Ø 7,1	109/69
WMET.2,0 NWKa KOBALT	Ø 2,0	49/24	WMET.7,2 NWKa KOBALT	Ø 7,2	109/69
WMET.2,1 NWKa KOBALT	Ø 2,1	49/24	WMET.7,3 NWKa KOBALT	Ø 7,3	109/69
WMET.2,2 NWKa KOBALT	Ø 2,2	53/27	WMET.7,4 NWKa KOBALT	Ø 7,4	109/69
WMET.2,3 NWKa KOBALT	Ø 2,3	53/27	WMET.7,5 NWKa KOBALT	Ø 7,5	109/69
WMET.2,4 NWKa KOBALT	Ø 2,4	57/30	WMET.7,6 NWKa KOBALT	Ø 7,6	117/75
WMET.2,5 NWKa KOBALT	Ø 2,5	57/30	WMET.7,7 NWKa KOBALT	Ø 7,7	117/75
WMET.2,6 NWKa KOBALT	Ø 2,6	57/30	WMET.7,8 NWKa KOBALT	Ø 7,8	117/75
WMET.2,7 NWKa KOBALT	Ø 2,7	61/33	WMET.7,9 NWKa KOBALT	Ø 7,9	117/75
WMET.2,8 NWKa KOBALT	Ø 2,8	61/33	WMET.8,0 NWKa KOBALT	Ø 8,0	117/75
WMET.2,9 NWKa KOBALT	Ø 2,9	61/33	WMET.8,1 NWKa KOBALT	Ø 8,1	117/75
WMET.3,0 NWKa KOBALT	Ø 3,0	61/33	WMET.8,2 NWKa KOBALT	Ø 8,2	117/75
WMET.3,1 NWKa KOBALT	Ø 3,1	65/36	WMET.8,3 NWKa KOBALT	Ø 8,3	117/75
WMET.3,2 NWKa KOBALT	Ø 3,2	65/36	WMET.8,4 NWKa KOBALT	Ø 8,4	117/75
WMET.3,3 NWKa KOBALT	Ø 3,3	65/36	WMET.8,5 NWKa KOBALT	Ø 8,5	117/75
WMET.3,4 NWKa KOBALT	Ø 3,4	70/39	WMET.8,6 NWKa KOBALT	Ø 8,6	125/81
WMET.3,5 NWKa KOBALT	Ø 3,5	70/39	WMET.8,7 NWKa KOBALT	Ø 8,7	125/81
WMET.3,6 NWKa KOBALT	Ø 3,6	70/39	WMET.8,8 NWKa KOBALT	Ø 8,8	125/81
WMET.3,7 NWKa KOBALT	Ø 3,7	70/39	WMET.8,9 NWKa KOBALT	Ø 8,9	125/81
WMET.3,8 NWKa KOBALT	Ø 3,8	75/43	WMET.9,0 NWKa KOBALT	Ø 9,0	125/81
WMET.3,9 NWKa KOBALT	Ø 3,9	75/43	WMET.9,1 NWKa KOBALT	Ø 9,1	125/81
WMET.4,0 NWKa KOBALT	Ø 4,0	75/43	WMET.9,2 NWKa KOBALT	Ø 9,2	125/81
WMET.4,1 NWKa KOBALT	Ø 4,1	75/43	WMET.9,3 NWKa KOBALT	Ø 9,3	125/81
WMET.4,2 NWKa KOBALT	Ø 4,2	75/43	WMET.9,4 NWKa KOBALT	Ø 9,4	125/81
WMET.4,3 NWKa KOBALT	Ø 4,3	80/47	WMET.9,5 NWKa KOBALT	Ø 9,5	125/81
WMET.4,4 NWKa KOBALT	Ø 4,4	80/47	WMET.9,6 NWKa KOBALT	Ø 9,6	133/87
WMET.4,5 NWKa KOBALT	Ø 4,5	80/47	WMET.9,7 NWKa KOBALT	Ø 9,7	133/87
WMET.4,6 NWKa KOBALT	Ø 4,6	80/47	WMET.9,8 NWKa KOBALT	Ø 9,8	133/87
WMET.4,7 NWKa KOBALT	Ø 4,7	80/47	WMET.9,9 NWKa KOBALT	Ø 9,9	133/87
WMET.4,8 NWKa KOBALT	Ø 4,8	86/52	WMET10,0 NWKa KOBALT	Ø 10,0	133/87
WMET.4,9 NWKa KOBALT	Ø 4,9	86/52	WMET10,2 NWKa KOBALT	Ø 10,2	133/87
WMET.5,0 NWKa KOBALT	Ø 5,0	86/52	WMET10,5 NWKa KOBALT	Ø 10,5	133/87
WMET.5,1 NWKa KOBALT	Ø 5,1	86/52	WMET11,0 NWKa KOBALT	Ø 11,0	142/94
WMET.5,2 NWKa KOBALT	Ø 5,2	86/52	WMET11,5 NWKa KOBALT	Ø 11,5	142/94
WMET.5,3 NWKa KOBALT	Ø 5,3	86/52	WMET12,0 NWKa KOBALT	Ø 12,0	151/101
WMET.5,4 NWKa KOBALT	Ø 5,4	93/57	WMET12,5 NWKa KOBALT	Ø 12,5	151/101
WMET.5,5 NWKa KOBALT	Ø 5,5	93/57	WMET13,0 NWKa KOBALT	Ø 13,0	151/101
WMET.5,6 NWKa KOBALT	Ø 5,6	93/57	WMET13,5 NWKa KOBALT	Ø 13,5	160/108
WMET.5,7 NWKa KOBALT	Ø 5,7	93/57	WMET14,0 NWKa KOBALT	Ø 14,0	160/108
WMET.5,8 NWKa KOBALT	Ø 5,8	93/57	WMET14,5 NWKa KOBALT	Ø 14,5	169/114
WMET.5,9 NWKa KOBALT	Ø 5,9	93/57	WMET15,0 NWKa KOBALT	Ø 15,0	169/114
WMET.6,0 NWKa KOBALT	Ø 6,0	93/57	WMET15,5 NWKa KOBALT	Ø 15,5	178/120
WMET.6,1 NWKa KOBALT	Ø 6,1	101/63	WMET16,0 NWKa KOBALT	Ø 16,0	178/120

KOMPLETY WIERTEL



Kod towaru	Zakres średnic (mm)	Ilość szt.	Skok (mm)	Rodzaj
Kpl. wiertel 19szt 1-10	Ø 1,0 - Ø 10,0	19	0,5	czarne
Kpl. wiertel 25szt 1-13	Ø 1,0 - Ø 13,0	25	0,5	czarne
Kpl. wiertel 19szt 1-10 sz.	Ø 1,0 - Ø 10,0	19	0,5	szlifowane
Kpl. wiertel 25szt 1-13 sz.	Ø 1,0 - Ø 13,0	25	0,5	szlifowane
Kpl. wiertel 19szt 1-10 CO	Ø 1,0 - Ø 10,0	19	0,5	kobalt
Kpl. wiertel 25szt 1-13 CO	Ø 1,0 - Ø 13,0	25	0,5	kobalt

WIERTŁO DO METALU NWKb DIN 340 polerowane białe



Kod towaru	Średnica (mm)	Długość całkowita/robocza (mm)	Kod towaru	Średnica (mm)	Długość całkowita/robocza (mm)
WMET.1,0 NWKb	Ø 1,0	56/33	WMET.6,1 NWKb	Ø 6,1	148/97
WMET.1,1 NWKb	Ø 1,1	60/37	WMET.6,2 NWKb	Ø 6,2	148/97
WMET.1,2 NWKb	Ø 1,2	65/41	WMET.6,3 NWKb	Ø 6,3	148/97
WMET.1,3 NWKb	Ø 1,3	65/41	WMET.6,4 NWKb	Ø 6,4	148/97
WMET.1,4 NWKb	Ø 1,4	70/45	WMET.6,5 NWKb	Ø 6,5	148/97
WMET.1,5 NWKb	Ø 1,5	70/45	WMET.6,6 NWKb	Ø 6,6	148/97
WMET.1,6 NWKb	Ø 1,6	76/50	WMET.6,7 NWKb	Ø 6,7	148/97
WMET.1,7 NWKb	Ø 1,7	76/50	WMET.6,8 NWKb	Ø 6,8	156/102
WMET.1,8 NWKb	Ø 1,8	80/53	WMET.6,9 NWKb	Ø 6,9	156/102
WMET.1,9 NWKb	Ø 1,9	80/53	WMET.7,0 NWKb	Ø 7,0	156/102
WMET.2,0 NWKb	Ø 2,0	85/56	WMET.7,1 NWKb	Ø 7,1	156/102
WMET.2,1 NWKb	Ø 2,1	85/56	WMET.7,2 NWKb	Ø 7,2	156/102
WMET.2,2 NWKb	Ø 2,2	90/59	WMET.7,3 NWKb	Ø 7,3	156/102
WMET.2,3 NWKb	Ø 2,3	90/59	WMET.7,4 NWKb	Ø 7,4	156/102
WMET.2,4 NWKb	Ø 2,4	95/62	WMET.7,5 NWKb	Ø 7,5	156/102
WMET.2,5 NWKb	Ø 2,5	95/62	WMET.7,6 NWKb	Ø 7,6	165/109
WMET.2,6 NWKb	Ø 2,6	95/62	WMET.7,7 NWKb	Ø 7,7	165/109
WMET.2,7 NWKb	Ø 2,7	100/66	WMET.7,8 NWKb	Ø 7,8	165/109
WMET.2,8 NWKb	Ø 2,8	100/66	WMET.7,9 NWKb	Ø 7,9	165/109
WMET.2,9 NWKb	Ø 2,9	100/66	WMET.8,0 NWKb	Ø 8,0	165/109
WMET.3,0 NWKb	Ø 3,0	100/66	WMET.8,1 NWKb	Ø 8,1	165/109
WMET.3,1 NWKb	Ø 3,1	106/69	WMET.8,2 NWKb	Ø 8,2	165/109
WMET.3,2 NWKb	Ø 3,2	106/69	WMET.8,3 NWKb	Ø 8,3	165/109
WMET.3,3 NWKb	Ø 3,3	106/69	WMET.8,4 NWKb	Ø 8,4	165/109
WMET.3,4 NWKb	Ø 3,4	112/73	WMET.8,5 NWKb	Ø 8,5	165/109
WMET.3,5 NWKb	Ø 3,5	112/73	WMET.8,6 NWKb	Ø 8,6	165/109
WMET.3,6 NWKb	Ø 3,6	112/73	WMET.8,7 NWKb	Ø 8,7	175/115
WMET.3,7 NWKb	Ø 3,7	112/73	WMET.8,8 NWKb	Ø 8,8	175/115
WMET.3,8 NWKb	Ø 3,8	119/78	WMET.8,9 NWKb	Ø 8,9	175/115
WMET.3,9 NWKb	Ø 3,9	119/78	WMET.9,0 NWKb	Ø 9,0	175/115
WMET.4,0 NWKb	Ø 4,0	119/78	WMET.9,1 NWKb	Ø 9,1	175/115
WMET.4,1 NWKb	Ø 4,1	119/78	WMET.9,2 NWKb	Ø 9,2	175/115
WMET.4,2 NWKb	Ø 4,2	119/78	WMET.9,3 NWKb	Ø 9,3	175/115
WMET.4,3 NWKb	Ø 4,3	126/82	WMET.9,4 NWKb	Ø 9,4	175/115
WMET.4,4 NWKb	Ø 4,4	126/82	WMET.9,5 NWKb	Ø 9,5	175/115
WMET.4,5 NWKb	Ø 4,5	126/82	WMET.9,6 NWKb	Ø 9,6	184/121
WMET.4,6 NWKb	Ø 4,6	126/82	WMET.9,7 NWKb	Ø 9,7	184/121
WMET.4,7 NWKb	Ø 4,7	126/82	WMET.9,8 NWKb	Ø 9,8	184/121
WMET.4,8 NWKb	Ø 4,8	132/87	WMET.9,9 NWKb	Ø 9,9	184/121
WMET.4,9 NWKb	Ø 4,9	132/87	WMET10,0 NWKb	Ø 10,0	184/121
WMET.5,0 NWKb	Ø 5,0	132/87	WMET10,2 NWKb	Ø 10,2	184/121
WMET.5,1 NWKb	Ø 5,1	132/87	WMET10,5 NWKb	Ø 10,5	184/121
WMET.5,2 NWKb	Ø 5,2	132/87	WMET11,0 NWKb	Ø 11,0	195/128
WMET.5,3 NWKb	Ø 5,3	132/87	WMET11,5 NWKb	Ø 11,5	195/128
WMET.5,4 NWKb	Ø 5,4	139/91	WMET12,0 NWKb	Ø 12,0	205/134
WMET.5,5 NWKb	Ø 5,5	139/91	WMET12,5 NWKb	Ø 12,5	205/134
WMET.5,6 NWKb	Ø 5,6	139/91	WMET13,0 NWKb	Ø 13,0	205/134
WMET.5,7 NWKb	Ø 5,7	139/91	WMET14,0 NWKb	Ø 14,0	214/140
WMET.5,8 NWKb	Ø 5,8	139/91	WMET15,0 NWKb	Ø 15,0	222/145
WMET.5,9 NWKb	Ø 5,9	139/91	WMET16,0 NWKb	Ø 16,0	227/149
WMET.6,0 NWKb	Ø 6,0	139/91			

WIERTŁO DO METALU NWKb DIN 340 szlifowane białe



Kod towaru	Średnica (mm)	Długość całkowita/robocza (mm)	Kod towaru	Średnica (mm)	Długość całkowita/robocza (mm)
WMET.1,0 NWKb SZLIF	Ø 1,0	56/33	WMET.6,5 NWKb SZLIF	Ø 6,5	148/97
WMET.1,5 NWKb SZLIF	Ø 1,5	70/45	WMET.7,0 NWKb SZLIF	Ø 7,0	156/102
WMET.2,0 NWKb SZLIF	Ø 2,0	85/56	WMET.7,5 NWKb SZLIF	Ø 7,5	156/102
WMET.2,5 NWKb SZLIF	Ø 2,5	95/62	WMET.8,0 NWKb SZLIF	Ø 8,0	165/109
WMET.3,0 NWKb SZLIF	Ø 3,0	100/66	WMET.8,5 NWKb SZLIF	Ø 8,5	165/109
WMET.3,2 NWKb SZLIF	Ø 3,2	106/69	WMET.9,0 NWKb SZLIF	Ø 9,0	175/115
WMET.3,5 NWKb SZLIF	Ø 3,5	112/73	WMET.9,5 NWKb SZLIF	Ø 9,5	175/115
WMET.4,0 NWKb SZLIF	Ø 4,0	119/78	WMET.10,0 NWKb SZLIF	Ø 10,0	184/121
WMET.4,1 NWKb SZLIF	Ø 4,1	119/78	WMET.10,2 NWKb SZLIF	Ø 10,2	184/121
WMET.4,2 NWKb SZLIF	Ø 4,2	119/78	WMET.10,5 NWKb SZLIF	Ø 10,5	184/121
WMET.4,5 NWKb SZLIF	Ø 4,5	126/82	WMET.11,0 NWKb SZLIF	Ø 11,0	195/128
WMET.5,0 NWKb SZLIF	Ø 5,0	132/87	WMET.11,5 NWKb SZLIF	Ø 11,5	195/128
WMET.5,2 NWKb SZLIF	Ø 5,2	132/87	WMET.12,0 NWKb SZLIF	Ø 12,0	205/134
WMET.5,5 NWKb SZLIF	Ø 5,5	139/91	WMET.12,5 NWKb SZLIF	Ø 12,5	205/134
WMET.6,0 NWKb SZLIF	Ø 6,0	139/91	WMET.13,0 NWKb SZLIF	Ø 13,0	205/134

WIERTŁO DO METALU NWKb DIN 340 kobaltowe szlifowane białe



Kod towaru	Średnica (mm)	Długość całkowita/robocza (mm)	Kod towaru	Średnica (mm)	Długość całkowita/robocza (mm)
WMET.2,0 NWKb KOBALT	Ø 2,0	85/56	WMET.7,0 NWKb KOBALT	Ø 7,0	156/102
WMET.2,5 NWKb KOBALT	Ø 2,5	95/62	WMET.7,5 NWKb KOBALT	Ø 7,5	156/102
WMET.3,0 NWKb KOBALT	Ø 3,0	100/66	WMET.8,0 NWKb KOBALT	Ø 8,0	165/109
WMET.3,2 NWKb KOBALT	Ø 3,2	106/69	WMET.8,5 NWKb KOBALT	Ø 8,5	165/109
WMET.3,5 NWKb KOBALT	Ø 3,5	112/73	WMET.9,0 NWKb KOBALT	Ø 9,0	175/115
WMET.4,0 NWKb KOBALT	Ø 4,0	119/78	WMET.10,0 NWKb KOBALT	Ø 10,0	184/121
WMET.4,2 NWKb KOBALT	Ø 4,2	119/78	WMET.10,5 NWKb KOBALT	Ø 10,5	195/128
WMET.4,5 NWKb KOBALT	Ø 4,5	126/82	WMET.11,0 NWKb KOBALT	Ø 11,0	195/128
WMET.4,8 NWKb KOBALT	Ø 4,8	132/87	WMET.11,5 NWKb KOBALT	Ø 11,5	195/128
WMET.5,0 NWKb KOBALT	Ø 5,0	132/87	WMET.12,0 NWKb KOBALT	Ø 12,0	205/134
WMET.5,2 NWKb KOBALT	Ø 5,2	132/87	WMET.12,5 NWKb KOBALT	Ø 12,5	205/134
WMET.5,5 NWKb KOBALT	Ø 5,5	139/91	WMET.13,0 NWKb KOBALT	Ø 13,0	205/134
WMET.6,0 NWKb KOBALT	Ø 6,0	139/91	WMET.14,0 NWKb KOBALT	Ø 14,0	214/140
WMET.6,5 NWKb KOBALT	Ø 6,5	148/97	WMET.15,0 NWKb KOBALT	Ø 15,0	220/144

WIERTŁO UNIWERSALNE TYTAN ARTU



Kod towaru	Średnica (mm)	Długość (mm)
WUA.3,0 TYTAN	Ø 3,0	70
WUA.3,5 TYTAN	Ø 3,5	70
WUA.4,0 TYTAN	Ø 4,0	80
WUA.5,0 TYTAN	Ø 5,0	90
WUA.6,0 TYTAN	Ø 6,0	100
WUA.7,0 TYTAN	Ø 7,0	110
WUA.8,0 TYTAN	Ø 8,0	120
WUA.9,0 TYTAN	Ø 9,0	130
WUA.10,0 TYTAN	Ø 10,0	120
WUA.11,0 TYTAN	Ø 11,0	160
WUA.12,0 TYTAN	Ø 12,0	160
WUA.8,0x200 TYTAN	Ø 8,0	200
WUA.10,0x200 TYTAN	Ø 10,0	200
WUA.12,0x200 TYTAN	Ø 12,0	200
WUA.13,0x200 TYTAN	Ø 13,0	200
WUA.14,0x200 TYTAN	Ø 14,0	200
WUA.16,0x200 TYTAN	Ø 16,0	200

Profesjonalne wiertła z płytką węglowo-tytanową do wiercenia w hartowanej stali, kamieniu, betonie, glazurze, porcelanie, ceramice, szkle.

WIERTŁO DO METALU NWKp DIN 1869 polerowane białe



Kod towaru	Średnica (mm)	Długość całkowita/robocza (mm)	Kod towaru	Średnica (mm)	Długość całkowita/robocza (mm)
WMET.2,0x125/80	Ø 2,0	125/80	WMET.8,0x390/265	Ø 8,0	390/265
WMET.2,5x140/90	Ø 2,5	140/90	WMET.8,5x240/160	Ø 8,5	240/160
WMET.3,0x150/100	Ø 3,0	150/100	WMET.8,5x305/210	Ø 8,5	305/210
WMET.3,0x190/130	Ø 3,0	190/130	WMET.8,5x390/265	Ø 8,5	390/265
WMET.3,5x165/115	Ø 3,5	165/115	WMET.9,0x250/175	Ø 9,0	250/175
WMET.3,5x210/145	Ø 3,5	210/145	WMET.9,0x320/220	Ø 9,0	320/220
WMET.3,5x265/180	Ø 3,5	265/180	WMET.9,0x410/280	Ø 9,0	410/280
WMET.4,0x175/120	Ø 4,0	175/120	WMET.10,0x265/185	Ø 10,0	265/185
WMET.4,0x220/150	Ø 4,0	220/150	WMET.10,0x340/235	Ø 10,0	340/235
WMET.4,0x280/190	Ø 4,0	280/190	WMET.10,0x430/295	Ø 10,0	430/295
WMET.4,5x185/125	Ø 4,5	185/125	WMET.10,5x265/185	Ø 10,5	265/185
WMET.4,5x235/160	Ø 4,5	235/160	WMET.10,5x340/235	Ø 10,5	340/235
WMET.4,5x295/200	Ø 4,5	295/200	WMET.10,5x430/295	Ø 10,5	430/295
WMET.5,0x195/135	Ø 5,0	195/135	WMET.11,0x280/195	Ø 11,0	280/195
WMET.5,0x245/170	Ø 5,0	245/170	WMET.11,0x365/250	Ø 11,0	365/250
WMET.5,0x315/210	Ø 5,0	315/210	WMET.11,0x450/305	Ø 11,0	450/305
WMET.5,5x205/140	Ø 5,5	205/140	WMET.11,5x280/195	Ø 11,5	280/195
WMET.5,5x260/180	Ø 5,5	260/180	WMET.11,5x365/250	Ø 11,5	365/250
WMET.5,5x330/225	Ø 5,5	330/225	WMET.11,5x455/310	Ø 11,5	455/310
WMET.6,0x205/140	Ø 6,0	205/140	WMET.12,0x295/205	Ø 12,0	295/205
WMET.6,0x260/180	Ø 6,0	260/180	WMET.12,0x375/260	Ø 12,0	375/260
WMET.6,0x330/225	Ø 6,0	330/225	WMET.12,0x480/330	Ø 12,0	480/330
WMET.6,5x215/150	Ø 6,5	215/150	WMET.12,5x295/205	Ø 12,5	295/205
WMET.6,5x275/190	Ø 6,5	275/190	WMET.12,5x375/260	Ø 12,5	375/260
WMET.6,5x350/235	Ø 6,5	350/235	WMET.12,5x480/315	Ø 12,5	480/315
WMET.7,0x225/155	Ø 7,0	225/155	WMET.13,0x305/205	Ø 13,0	305/205
WMET.7,0x290/200	Ø 7,0	290/200	WMET.13,0x375/260	Ø 13,0	375/260
WMET.7,0x370/250	Ø 7,0	370/250	WMET.13,0x480/315	Ø 13,0	480/315
WMET.8,0x240/165	Ø 8,0	240/165	WMET.14,0x375/260	Ø 14,0	375/260
WMET.8,0x305/210	Ø 8,0	305/210	WMET.14,0x480/330	Ø 14,0	480/330

Standardowe bardzo długie wiertła do stali stopowych i niestopowych, staliwa, żeliwa szarego i sferoidalnego, spiekanych metali proszkowych, alpacki, grafitu.

WIERTŁO DO METALU NWKp DIN 1869 kobaltowe szlifowane białe



Kod towaru	Średnica (mm)	Długość całkowita/robocza (mm)
WMET.3,0x150/100 KOBALT	Ø 3,0	150/100
WMET.3,0x190/130 KOBALT	Ø 3,0	190/130
WMET.4,0x175/120 KOBALT	Ø 4,0	175/120
WMET.4,0x220/150 KOBALT	Ø 4,0	220/150
WMET.4,0x280/190 KOBALT	Ø 4,0	280/190
WMET.5,0x195/135 KOBALT	Ø 5,0	195/135
WMET.5,0x245/170 KOBALT	Ø 5,0	245/170
WMET.5,0x315/210 KOBALT	Ø 5,0	315/210
WMET.6,0x205/140 KOBALT	Ø 6,0	205/140
WMET.6,0x260/180 KOBALT	Ø 6,0	260/180
WMET.6,0x330/225 KOBALT	Ø 6,0	330/225
WMET.6,5x215/150 KOBALT	Ø 6,5	215/150
WMET.6,5x275/190 KOBALT	Ø 6,5	275/190
WMET.8,0x240/165 KOBALT	Ø 8,0	240/165
WMET.8,0x305/210 KOBALT	Ø 8,0	305/210
WMET.8,0x390/265 KOBALT	Ø 8,0	390/265
WMET.10,0x265/185 KOBALT	Ø 10,0	265/185
WMET.10,0x340/235 KOBALT	Ø 10,0	340/235
WMET.10,0x430/295 KOBALT	Ø 10,0	430/295
WMET.12,0x295/205 KOBALT	Ø 12,0	295/205
WMET.12,0x375/260 KOBALT	Ø 12,0	375/260
WMET.12,0x480/330 KOBALT	Ø 12,0	480/330

Profesjonalne do przemysłowego użycia kobaltowe bardzo długie wiertła o bardzo wysokiej wytrzymałości cieplnej do twardych stali stopowych i niestopowych, stali nierdzewnych i kwasoodpornych, termoodpornej austenicznej stali, tytanu i stopów tytanowych, staliwa, żeliwa szarego i sferoidalnego, spiekanych metali proszkowych, alpacki, grafitu. Pozwala na wiercenie o wysokiej precyzji i na zwiększonych obrotach.

WIERTŁO DO METALU NWKc DIN 345 pasywowane czarne



Kod towaru	Średnica (mm)	Numer uchwytu (MK)	Długość całkowita/robocza (mm)	Kod towaru	Średnica (mm)	Numer uchwytu (MK)	Długość całkowita/robocza (mm)
WMET,5,00 NWKc	Ø 5,00	1	133/52	WMET24,25 NWKc	Ø 24,25	3	281/160
WMET,5,50 NWKc	Ø 5,50	1	138/57	WMET24,50 NWKc	Ø 24,50	3	281/160
WMET,6,00 NWKc	Ø 6,00	1	138/57	WMET24,75 NWKc	Ø 24,75	3	281/160
WMET,6,50 NWKc	Ø 6,50	1	144/63	WMET25,00 NWKc	Ø 25,00	3	281/160
WMET,6,80 NWKc	Ø 6,80	1	150/69	WMET25,25 NWKc	Ø 25,25	3	286/165
WMET,7,00 NWKc	Ø 7,00	1	150/69	WMET25,50 NWKc	Ø 25,50	3	286/165
WMET,7,50 NWKc	Ø 7,50	1	150/69	WMET25,75 NWKc	Ø 25,75	3	286/165
WMET,8,00 NWKc	Ø 8,00	1	156/75	WMET26,00 NWKc	Ø 26,00	3	286/165
WMET,8,50 NWKc	Ø 8,50	1	156/75	WMET26,25 NWKc	Ø 26,25	3	286/165
WMET,9,00 NWKc	Ø 9,00	1	162/81	WMET26,50 NWKc	Ø 26,50	3	286/165
WMET,9,50 NWKc	Ø 9,50	1	162/81	WMET26,75 NWKc	Ø 26,75	3	291/170
WMET,9,80 NWKc	Ø 9,80	1	168/87	WMET27,00 NWKc	Ø 27,00	3	291/170
WMET10,00 NWKc	Ø 10,00	1	168/87	WMET27,25 NWKc	Ø 27,25	3	291/170
WMET10,20 NWKc	Ø 10,20	1	168/87	WMET27,50 NWKc	Ø 27,50	3	291/170
WMET10,50 NWKc	Ø 10,50	1	168/87	WMET27,75 NWKc	Ø 27,75	3	291/170
WMET10,75 NWKc	Ø 10,75	1	175/94	WMET28,00 NWKc	Ø 28,00	3	291/170
WMET11,00 NWKc	Ø 11,00	1	175/94	WMET28,25 NWKc	Ø 28,25	3	291/170
WMET11,25 NWKc	Ø 11,25	1	175/94	WMET28,50 NWKc	Ø 28,50	3	296/175
WMET11,50 NWKc	Ø 11,50	1	175/94	WMET28,75 NWKc	Ø 28,75	3	296/175
WMET11,75 NWKc	Ø 11,75	1	175/94	WMET29,00 NWKc	Ø 29,00	3	296/175
WMET12,00 NWKc	Ø 12,00	1	182/101	WMET29,25 NWKc	Ø 29,25	3	296/175
WMET12,20 NWKc	Ø 12,20	1	182/101	WMET29,50 NWKc	Ø 29,50	3	296/175
WMET12,50 NWKc	Ø 12,50	1	182/101	WMET29,75 NWKc	Ø 29,75	3	296/175
WMET12,75 NWKc	Ø 12,75	1	182/101	WMET30,00 NWKc	Ø 30,00	3	296/175
WMET13,00 NWKc	Ø 13,00	1	182/101	WMET30,25 NWKc	Ø 30,25	3	301/180
WMET13,25 NWKc	Ø 13,25	1	182/101	WMET30,50 NWKc	Ø 30,50	3	301/180
WMET13,50 NWKc	Ø 13,50	1	189/108	WMET31,00 NWKc	Ø 31,00	3	301/180
WMET13,75 NWKc	Ø 13,75	1	189/108	WMET31,50 NWKc	Ø 31,50	3	301/180
WMET14,00 NWKc	Ø 14,00	1	189/108	WMET32,00 NWKc	Ø 32,00	4	334/185
WMET14,25 NWKc	Ø 14,25	2	212/114	WMET32,50 NWKc	Ø 32,50	4	334/185
WMET14,50 NWKc	Ø 14,50	2	212/114	WMET33,00 NWKc	Ø 33,00	4	334/185
WMET14,75 NWKc	Ø 14,75	2	212/114	WMET33,50 NWKc	Ø 33,50	4	334/185
WMET15,00 NWKc	Ø 15,00	2	212/114	WMET34,00 NWKc	Ø 34,00	4	339/190
WMET15,25 NWKc	Ø 15,25	2	212/114	WMET34,50 NWKc	Ø 34,50	4	339/190
WMET15,50 NWKc	Ø 15,50	2	218/120	WMET35,00 NWKc	Ø 35,00	4	339/190
WMET15,75 NWKc	Ø 15,75	2	218/120	WMET35,50 NWKc	Ø 35,50	4	339/190
WMET16,00 NWKc	Ø 16,00	2	218/120	WMET36,00 NWKc	Ø 36,00	4	344/195
WMET16,25 NWKc	Ø 16,25	2	223/125	WMET36,50 NWKc	Ø 36,50	4	334/195
WMET16,50 NWKc	Ø 16,50	2	223/125	WMET37,00 NWKc	Ø 37,00	4	334/195
WMET16,75 NWKc	Ø 16,75	2	223/125	WMET37,50 NWKc	Ø 37,50	4	334/195
WMET17,00 NWKc	Ø 17,00	2	223/125	WMET38,00 NWKc	Ø 38,00	4	349/200
WMET17,25 NWKc	Ø 17,25	2	228/130	WMET38,50 NWKc	Ø 38,50	4	349/200
WMET17,50 NWKc	Ø 17,50	2	228/130	WMET39,00 NWKc	Ø 39,00	4	349/200
WMET17,75 NWKc	Ø 17,75	2	228/130	WMET39,50 NWKc	Ø 39,50	4	349/200
WMET18,00 NWKc	Ø 18,00	2	228/130	WMET40,00 NWKc	Ø 40,00	4	349/200
WMET18,25 NWKc	Ø 18,25	2	233/135	WMET40,50 NWKc	Ø 40,50	4	354/205
WMET18,50 NWKc	Ø 18,50	2	233/135	WMET41,00 NWKc	Ø 41,00	4	354/205
WMET18,75 NWKc	Ø 18,75	2	233/135	WMET41,50 NWKc	Ø 41,50	4	354/205
WMET19,00 NWKc	Ø 19,00	2	233/135	WMET42,00 NWKc	Ø 42,00	4	354/205
WMET19,25 NWKc	Ø 19,25	2	238/140	WMET42,50 NWKc	Ø 42,50	4	354/205
WMET19,50 NWKc	Ø 19,50	2	238/140	WMET43,00 NWKc	Ø 43,00	4	359/210
WMET19,75 NWKc	Ø 19,75	2	238/140	WMET43,50 NWKc	Ø 43,50	4	359/210
WMET20,00 NWKc	Ø 20,00	2	238/140	WMET44,00 NWKc	Ø 44,00	4	359/210
WMET20,25 NWKc	Ø 20,25	2	243/145	WMET44,50 NWKc	Ø 44,50	4	359/210
WMET20,50 NWKc	Ø 20,50	2	243/145	WMET45,00 NWKc	Ø 45,00	4	359/210
WMET20,75 NWKc	Ø 20,75	2	243/145	WMET45,50 NWKc	Ø 45,50	4	364/215
WMET21,00 NWKc	Ø 21,00	2	243/145	WMET46,00 NWKc	Ø 46,00	4	364/215
WMET21,25 NWKc	Ø 21,25	2	248/150	WMET46,50 NWKc	Ø 46,50	4	364/215
WMET21,50 NWKc	Ø 21,50	2	248/150	WMET47,00 NWKc	Ø 47,00	4	364/215
WMET21,75 NWKc	Ø 21,75	2	248/150	WMET47,50 NWKc	Ø 47,50	4	364/215
WMET22,00 NWKc	Ø 22,00	2	248/150	WMET48,00 NWKc	Ø 48,00	4	369/220
WMET22,25 NWKc	Ø 22,25	2	248/150	WMET48,50 NWKc	Ø 48,50	4	369/220
WMET22,50 NWKc	Ø 22,50	2	253/155	WMET49,00 NWKc	Ø 49,00	4	369/220
WMET22,75 NWKc	Ø 22,75	2	253/155	WMET49,50 NWKc	Ø 49,50	4	369/220
WMET23,00 NWKc	Ø 23,00	2	253/155	WMET50,00 NWKc	Ø 50,00	4	369/220
WMET23,25 NWKc	Ø 23,25	3	253/155				
WMET23,50 NWKc	Ø 23,50	3	253/155				
WMET23,75 NWKc	Ø 23,75	3	281/160				
WMET24,00 NWKc	Ø 24,00	3	281/160				

Profesjonalne wiertła z chwytem stożkowym Morse'a do stali stopowych i niestopowych, staliwa, żeliwa szarego i sferoidalnego, spiekanych metali proszkowych, alpacki, grafitu.

WIERTŁO DO MURU chwyt walcowy



Kod towaru	Średnica (mm)	Długość całkowita/robocza (mm)	Kod towaru	Średnica (mm)	Długość całkowita/robocza (mm)
WMUR.3,0.60	Ø 3,0	60/30	WMUR10,0300	Ø 10,0	300/180
WMUR.4,0.75	Ø 4,0	75/40	WMUR10,0400	Ø 10,0	400/240
WMUR.5,0.85	Ø 5,0	85/50	WMUR10,0600	Ø 10,0	600/360
WMUR.6,0100	Ø 6,0	100/60	WMUR12,0150	Ø 12,0	150/85
WMUR.6,0150	Ø 6,0	150/85	WMUR12,0200	Ø 12,0	200/120
WMUR.6,0200	Ø 6,0	200/120	WMUR12,0300	Ø 12,0	300/180
WMUR.6,0300	Ø 6,0	300/180	WMUR12,0400	Ø 12,0	400/240
WMUR.6,0400	Ø 6,0	400/240	WMUR12,0600	Ø 12,0	600/360
WMUR.7,0100	Ø 7,0	100/60	WMUR14,0150	Ø 14,0	150/95
WMUR.8,0120	Ø 8,0	120/80	WMUR14,0200	Ø 14,0	200/120
WMUR.8,0150	Ø 8,0	150/85	WMUR14,0300	Ø 14,0	300/180
WMUR.8,0200	Ø 8,0	200/120	WMUR14,0400	Ø 14,0	400/240
WMUR.8,0300	Ø 8,0	300/180	WMUR14,0600	Ø 14,0	600/360
WMUR.8,0400	Ø 8,0	400/240	WMUR16,0150	Ø 16,0	150/95
WMUR.8,0600	Ø 8,0	600/360	WMUR16,0200	Ø 16,0	200/120
WMUR10,0120	Ø 10,0	120/80	WMUR16,0300	Ø 16,0	300/180
WMUR10,0150	Ø 10,0	150/85	WMUR16,0400	Ø 16,0	400/240
WMUR10,0200	Ø 10,0	200/120	WMUR16,0600	Ø 16,0	600/360

Standardowe wiertła udarowe z płytką z węglika spiekanego. Przeznaczone do wiercenia w murze, lekkim betonie, cegle, kamieniu, gipsie.

WIERTŁO DO MURU SDS ZENTRO PLUS



Kod towaru	Średnica (mm)	Długość całkowita/robocza (mm)	Kod towaru	Średnica (mm)	Długość całkowita/robocza (mm)
WSDS.5,0110 ZENTRO	Ø 5,0	110/50	WSDS10,0160 ZENTRO	Ø 10,0	160/100
WSDS.6,0110 ZENTRO	Ø 6,0	110/50	WSDS10,0210 ZENTRO	Ø 10,0	210/150
WSDS.6,0160 ZENTRO	Ø 6,0	160/100	WSDS10,0260 ZENTRO	Ø 10,0	260/200
WSDS.6,0210 ZENTRO	Ø 6,0	210/150	WSDS10,0310 ZENTRO	Ø 10,0	310/250
WSDS.8,0110 ZENTRO	Ø 8,0	110/50	WSDS12,0160 ZENTRO	Ø 12,0	160/100
WSDS.8,0160 ZENTRO	Ø 8,0	160/100	WSDS12,0210 ZENTRO	Ø 12,0	210/150
WSDS.8,0210 ZENTRO	Ø 8,0	210/150	WSDS12,0260 ZENTRO	Ø 12,0	260/200
WSDS.8,0260 ZENTRO	Ø 8,0	260/200			

Profesjonalne wiertła udarowe ze wzmocnioną 4 ostrzową końcówką z płytką z węglika spiekanego ułatwiającą centrowanie w materiale i zapobiegającą zacinaniu wiertła nawet w najtwardszym materiale, takim jak beton zbrojony. Nowa geometria końcówki pozwala na zwiększenie wydajności wiertła o 50% w porównaniu do wiertła SDS+, zmniejszenie wibracji i szybsze usuwanie urobku. Wiertła przeznaczone do wiercenia w betonie (zbrojonym), murze, cegle, kamieniu.

WIERTŁO DO MURU SDS MAX ZENTRO



Kod towaru	Średnica (mm)	Długość całkowita/robocza (mm)	Kod towaru	Średnica (mm)	Długość całkowita/robocza (mm)
WSDS12,0340 SDS-MAX	Ø 12,0	340/200	WSDS24,0520 SDS-MAX	Ø 24,0	520/400
WSDS12,0540 SDS-MAX	Ø 12,0	540/400	WSDS25,0320 SDS-MAX	Ø 25,0	320/200
WSDS14,0340 SDS-MAX	Ø 14,0	340/200	WSDS25,0520 SDS-MAX	Ø 25,0	520/400
WSDS14,0540 SDS-MAX	Ø 14,0	540/400	WSDS25,0920 SDS-MAX	Ø 25,0	920/800
WSDS16,0340 SDS-MAX	Ø 16,0	340/200	WSDS28,0370 SDS-MAX	Ø 28,0	370/250
WSDS16,0540 SDS-MAX	Ø 16,0	540/400	WSDS28,0570 SDS-MAX	Ø 28,0	570/450
WSDS18,0340 SDS-MAX	Ø 18,0	340/200	WSDS30,0370 SDS-MAX	Ø 30,0	370/250
WSDS18,0540 SDS-MAX	Ø 18,0	540/400	WSDS30,0570 SDS-MAX	Ø 30,0	570/450
WSDS20,0320 SDS-MAX	Ø 20,0	320/200	WSDS32,0370 SDS-MAX	Ø 32,0	370/250
WSDS20,0520 SDS-MAX	Ø 20,0	520/400	WSDS32,0570 SDS-MAX	Ø 32,0	570/450
WSDS20,0920 SDS-MAX	Ø 20,0	920/800	WSDS32,0920 SDS-MAX	Ø 32,0	920/800
WSDS22,0320 SDS-MAX	Ø 22,0	320/200	WSDS35,0370 SDS-MAX	Ø 35,0	370/250
WSDS22,0520 SDS-MAX	Ø 22,0	520/400	WSDS35,0570 SDS-MAX	Ø 35,0	570/450
WSDS22,0920 SDS-MAX	Ø 22,0	920/800	WSDS40,0570 SDS-MAX	Ø 40,0	570/450
WSDS24,0320 SDS-MAX	Ø 24,0	320/200	WSDS40,0920 SDS-MAX	Ø 40,0	920/800

Profesjonalne, najnowszej generacji wiertła udarowe z chwytym SDS-max. Supertrwała, 4-ostrzowa końcówka pozwala na pracę w najtwardszym betonie. Jej kształt przyspiesza pracę, ułatwia centrowanie w materiale i usuwanie urobku. Wzmocniony rdzeń wiertła oraz unikalna geometria spirali maksymalnie przenoszą energię na końcówkę wiertła, redukują wibracje oraz zwiększają dokładność otworów. Wiertła przeznaczone do wiercenia w betonie, murze, cegle, kamieniu.

WIERTŁO DO MURU SDS 4 PLUS



Kod towaru	Średnica (mm)	Długość całkowita/robocza (mm)	Kod towaru	Średnica (mm)	Długość całkowita/robocza (mm)
WSDS.4,0110 SDS 4+	Ø 4,0	110/50	WSDS12,0360 SDS 4+	Ø 12,0	360/300
WSDS.4,0160 SDS 4+	Ø 4,0	160/100	WSDS12,0450 SDS 4+	Ø 12,0	450/400
WSDS.5,0110 SDS 4+	Ø 5,0	110/50	WSDS12,0600 SDS 4+	Ø 12,0	600/550
WSDS.5,0160 SDS 4+	Ø 5,0	160/100	WSDS12,01000 SDS 4+	Ø 12,0	1000/950
WSDS.5,0310 SDS 4+	Ø 5,0	310/250	WSDS13,0160 SDS 4+	Ø 13,0	160/100
WSDS.6,0110 SDS 4+	Ø 6,0	110/50	WSDS13,0210 SDS 4+	Ø 13,0	210/150
WSDS.6,0160 SDS 4+	Ø 6,0	160/100	WSDS13,0260 SDS 4+	Ø 13,0	260/200
WSDS.6,0210 SDS 4+	Ø 6,0	210/150	WSDS14,0160 SDS 4+	Ø 14,0	160/100
WSDS.6,0260 SDS 4+	Ø 6,0	260/200	WSDS14,0210 SDS 4+	Ø 14,0	210/150
WSDS.6,0310 SDS 4+	Ø 6,0	310/250	WSDS14,0260 SDS 4+	Ø 14,0	260/200
WSDS.6,0460 SDS 4+	Ø 6,0	460/400	WSDS14,0310 SDS 4+	Ø 14,0	310/250
WSDS.6,5160 SDS 4+	Ø 6,5	160/100	WSDS14,0450 SDS 4+	Ø 14,0	450/400
WSDS.6,5210 SDS 4+	Ø 6,5	210/150	WSDS14,0600 SDS 4+	Ø 14,0	600/550
WSDS.6,5260 SDS 4+	Ø 6,5	260/200	WSDS14,01000 SDS 4+	Ø 14,0	1000/950
WSDS.6,5310 SDS 4+	Ø 6,5	310/250	WSDS15,0160 SDS 4+	Ø 15,0	160/100
WSDS.7,0110 SDS 4+	Ø 7,0	110/50	WSDS15,0210 SDS 4+	Ø 15,0	210/150
WSDS.7,0160 SDS 4+	Ø 7,0	160/100	WSDS15,0260 SDS 4+	Ø 15,0	260/200
WSDS.7,0210 SDS 4+	Ø 7,0	210/150	WSDS16,0160 SDS 4+	Ø 16,0	160/100
WSDS.8,0110 SDS 4+	Ø 8,0	110/50	WSDS16,0210 SDS 4+	Ø 16,0	210/150
WSDS.8,0160 SDS 4+	Ø 8,0	160/100	WSDS16,0260 SDS 4+	Ø 16,0	260/200
WSDS.8,0210 SDS 4+	Ø 8,0	210/150	WSDS16,0310 SDS 4+	Ø 16,0	310/250
WSDS.8,0260 SDS 4+	Ø 8,0	260/200	WSDS16,0450 SDS 4+	Ø 16,0	450/400
WSDS.8,0310 SDS 4+	Ø 8,0	310/250	WSDS16,0600 SDS 4+	Ø 16,0	600/550
WSDS.8,0400 SDS 4+	Ø 8,0	400/350	WSDS16,01000 SDS 4+	Ø 16,0	1000/950
WSDS.8,0460 SDS 4+	Ø 8,0	460/400	WSDS18,0200 SDS 4+	Ø 18,0	200/150
WSDS.8,0600 SDS 4+	Ø 8,0	600/550	WSDS18,0300 SDS 4+	Ø 18,0	300/250
WSDS.9,0160 SDS 4+	Ø 9,0	160/100	WSDS18,0450 SDS 4+	Ø 18,0	450/400
WSDS.9,0210 SDS 4+	Ø 9,0	210/150	WSDS18,0600 SDS 4+	Ø 18,0	600/550
WSDS10,0110 SDS 4+	Ø 10,0	110/50	WSDS18,01000 SDS 4+	Ø 18,0	1000/950
WSDS10,0160 SDS 4+	Ø 10,0	160/100	WSDS20,0200 SDS 4+	Ø 20,0	200/150
WSDS10,0210 SDS 4+	Ø 10,0	210/150	WSDS20,0300 SDS 4+	Ø 20,0	300/250
WSDS10,0260 SDS 4+	Ø 10,0	260/200	WSDS20,0450 SDS 4+	Ø 20,0	450/400
WSDS10,0310 SDS 4+	Ø 10,0	310/250	WSDS20,0600 SDS 4+	Ø 20,0	600/550
WSDS10,0350 SDS 4+	Ø 10,0	350/300	WSDS20,01000 SDS 4+	Ø 20,0	1000/950
WSDS10,0450 SDS 4+	Ø 10,0	450/400	WSDS22,0250 SDS 4+	Ø 22,0	250/200
WSDS10,0600 SDS 4+	Ø 10,0	600/550	WSDS22,0450 SDS 4+	Ø 22,0	450/400
WSDS10,0800 SDS 4+	Ø 10,0	800/750	WSDS22,0600 SDS 4+	Ø 22,0	600/550
WSDS10,01000 SDS 4+	Ø 10,0	1000/950	WSDS22,01000 SDS 4+	Ø 22,0	1000/950
WSDS11,0160 SDS 4+	Ø 11,0	160/100	WSDS24,0250 SDS 4+	Ø 24,0	250/200
WSDS11,0210 SDS 4+	Ø 11,0	210/150	WSDS24,0450 SDS 4+	Ø 24,0	450/400
WSDS11,0260 SDS 4+	Ø 11,0	260/200	WSDS25,0450 SDS 4+	Ø 25,0	450/400
WSDS11,0310 SDS 4+	Ø 11,0	310/250	WSDS25,0600 SDS 4+	Ø 25,0	600/550
WSDS12,0160 SDS 4+	Ø 12,0	160/100	WSDS26,0450 SDS 4+	Ø 26,0	450/400
WSDS12,0210 SDS 4+	Ø 12,0	210/150			
WSDS12,0260 SDS 4+	Ø 12,0	260/200			
WSDS12,0310 SDS 4+	Ø 12,0	310/250			

Profesjonalne, najnowszej generacji wiertła udarowe z chwytem SDS-plus. Bardzo trwałe końcówki wiertel ze specjalną w kształcie płytką z węgla spiekane ułatwiają centrowanie w materiale. Poczwórne spirale o unikalnej geometrii redukują wibracje, przenoszą energię na końcówki wiertel oraz sprawnie usuwają materiał z wierconego otworu.

Wiertła przeznaczone do wiercenia w betonie, murze, cegle, kamieniu.



WIERTŁO DO DREWNA łopatkowe

Kod towaru	Średnica (mm)	Długość całkowita (mm)	Kod towaru	Średnica (mm)	Długość całkowita (mm)
WDRŁ.6,0 PROFİ	Ø 6,0	150	WDRŁ25,0 PROFİ	Ø 25,0	150
WDRŁ.8,0 PROFİ	Ø 8,0	150	WDRŁ26,0 PROFİ	Ø 26,0	150
WDRŁ.10,0 PROFİ	Ø 10,0	150	WDRŁ28,0 PROFİ	Ø 28,0	150
WDRŁ.12,0 PROFİ	Ø 12,0	150	WDRŁ30,0 PROFİ	Ø 30,0	150
WDRŁ.14,0 PROFİ	Ø 14,0	150	WDRŁ32,0 PROFİ	Ø 32,0	150
WDRŁ.16,0 PROFİ	Ø 16,0	150	WDRŁ34,0 PROFİ	Ø 34,0	150
WDRŁ.18,0 PROFİ	Ø 8,0	150	WDRŁ35,0 PROFİ	Ø 35,0	150
WDRŁ.20,0 PROFİ	Ø 20,0	150	WDRŁ36,0 PROFİ	Ø 36,0	150
WDRŁ.22,0 PROFİ	Ø 22,0	150	WDRŁ38,0 PROFİ	Ø 38,0	150
WDRŁ.24,0 PROFİ	Ø 24,0	150	WDRŁ40,0 PROFİ	Ø 40,0	150

Profesjonalne łopatkowe wiertła do drewna, płyt wiórowych i pilśniowych, dytky.



WIERTŁO DO DREWNA spiralne

Kod towaru	Średnica (mm)	Długość całkowita (mm)	Kod towaru	Średnica (mm)	Długość całkowita (mm)
WDRS.3,0.300	Ø 3,0	300	WDRS.3,0 PROFİ	Ø 3,0	60
WDRS.4,0.300	Ø 4,0	300	WDRS.4,0 PROFİ	Ø 4,0	75
WDRS.5,0.300	Ø 5,0	300	WDRS.5,0 PROFİ	Ø 5,0	85
WDRS.6,0.300	Ø 6,0	300	WDRS.6,0 PROFİ	Ø 6,0	90
WDRS.8,0.300	Ø 8,0	300	WDRS.7,0 PROFİ	Ø 7,0	100
WDRS.10,0.300	Ø 10,0	300	WDRS.8,0 PROFİ	Ø 8,0	115
WDRS.12,0.300	Ø 12,0	300	WDRS.9,0 PROFİ	Ø 9,0	115
WDRS.14,0.300	Ø 14,0	300	WDRS.10,0 PROFİ	Ø 10,0	120
WDRS.16,0.300	Ø 16,0	300	WDRS.12,0 PROFİ	Ø 12,0	130
WDRS.6,0.400	Ø 6,0	400	WDRS.13,0 PROFİ	Ø 13,0	130
WDRS.8,0.400	Ø 8,0	400	WDRS.14,0 PROFİ	Ø 14,0	155
WDRS.10,0.400	Ø 10,0	400	WDRS.16,0 PROFİ	Ø 16,0	165
WDRS.12,0.400	Ø 12,0	400			
WDRS.14,0.400	Ø 14,0	400			
WDRS.16,0.400	Ø 16,0	400			

Profesjonalne spiralne wiertła do drewna, płyt wiórowych i pilśniowych, dytky.



WIERTŁO DO DREWNA szalunkowe

Kod towaru	Średnica (mm)	Długość całkowita (mm)	Kod towaru	Średnica (mm)	Długość całkowita (mm)
WDRSZ.8,0.400	Ø 8,0	400	WDRSZ.8,0.600	Ø 8,0	600
WDRSZ.10,0.400	Ø 10,0	400	WDRSZ.10,0.600	Ø 10,0	600
WDRSZ.12,0.400	Ø 12,0	400	WDRSZ.12,0.600	Ø 12,0	600
WDRSZ.14,0.400	Ø 14,0	400	WDRSZ.14,0.600	Ø 14,0	600
WDRSZ.16,0.400	Ø 16,0	400	WDRSZ.16,0.600	Ø 16,0	600
WDRSZ.18,0.400	Ø 18,0	400	WDRSZ.18,0.600	Ø 18,0	600
WDRSZ.20,0.400	Ø 20,0	400	WDRSZ.20,0.600	Ø 20,0	600
WDRSZ.22,0.400	Ø 22,0	400	WDRSZ.22,0.600	Ø 22,0	600
WDRSZ.24,0.400	Ø 24,0	400	WDRSZ.24,0.600	Ø 24,0	600
WDRSZ.26,0.400	Ø 26,0	400	WDRSZ.26,0.600	Ø 26,0	600
WDRSZ.28,0.400	Ø 28,0	400	WDRSZ.28,0.600	Ø 28,0	600

Profesjonalne wiertła do wiercenia w szalunkach budowlanych, także drewnianych belkach, podłogach i płytach.



WIERTŁO DO DREWNA typu świdry

Kod towaru	Średnica (mm)	Długość całkowita/robocza (mm)	Kod towaru	Średnica (mm)	Długość całkowita/robocza (mm)
SDR.6,0.230 PROFİ	Ø 6,0	230/155	SDR14,0.230 PROFİ	Ø 14,0	230/155
SDR.8,0.230 PROFİ	Ø 8,0	230/155	SDR16,0.230 PROFİ	Ø 16,0	230/155
SDR10,0.230 PROFİ	Ø 10,0	230/155	SDR18,0.230 PROFİ	Ø 18,0	230/155
SDR12,0.230 PROFİ	Ø 12,0	230/155	SDR20,0.230 PROFİ	Ø 20,0	230/155

Profesjonalne świdry do głębokich otworów w drewnie, szczególnie w belkach.



Tarcze do cięcia Stal+Inox

Kod towaru	Rozmiar (średnica x grubość x otwór) mm	Typ	Ilość szt. w op.
TII.125/1,0/22	125x1,0 x 22	T41	50
TII.230/1,9/22	230x1,9 x 22	T41	25



Tarcza do cięcia metalu

Kod towaru	Rozmiar (średnica x grubość x otwór) mm	Typ	Ilość szt. w op.
TIM.115/1,0/22,2	115x1,0 x 22,2	T41	50
TIM.125/1,0/22,2	125x1,0 x 22,2	T41	50
TIM.125/1,6/22,2	125x1,6 x 22,2	T41	50
TIM.230/2,0/22	230x2,0 x 22,2	T41	25
TIM.230/2,5/22	230x2,5 x 22,2	T41	25
TIM.230/3,2/22,2	230x3,2 x 22,2	T41	25



Tarcza do szlifowania metalu

Kod towaru	Rozmiar (średnica x grubość x otwór) mm	Typ	Ilość szt. w op.
TIS.115/6,0/22,2	115x6,0x22,2	T27	10
TIS.125/6,0/22,2	125x6,0x22,2	T27	10
TIS.230/6,0/22,2	230x6,0x22,2	T27	10

ELEKTRODA RUTYLLOWA OK 46.00



Kod towaru	Rozmiar (mm)	Waga 1 op. (kg)	Ilość szt. w opakowaniu
ER.16.300(2,0)	Ø 1,6 x 300	2,0	318
ER.20.300(2,1)	Ø 2,0 x 300	2,1	220
ER.25.350(5,5)	Ø 2,5 x 350	5,5	312
ER.32.350(5,5)	Ø 3,2 x 350	5,5	189
ER.40.350(5,4)	Ø 4,0 x 350	5,4	121
ER.50.350(5,5)	Ø 5,0 x 350	5,5	80

ELEKTRODA RUTYLLOWA ER146



Kod towaru	Rozmiar (mm)	Waga 1 op. (kg)	Ilość szt. w opakowaniu
ER146.2,0(1,0)	Ø 2,0 x 350	1	130
ER146.2,5(5,0)	Ø 2,5 x 350	5	258
ER146.3,25(6,5)	Ø 3,2 x 450	6,5	172
ER146.4,0(6,5)	Ø 4,0 x 450	6,5	114



ELEKTRODA RUTYLOWA OERLIKON OVERCORD



Kod towaru	Rozmiar (mm)	Waga 1 op. (kg)	Ilość szt. w opakowaniu
ERO.20.300(3,8)	Ø 2,0 x 300	3,8	323
ERO.25.350(4,5)	Ø 2,5 x 350	4,5	230
ERO.325.350(4,5)	Ø 3,2 x 350	4,5	141
ERO.40.350(4,5)	Ø 4,0 x 350	4,5	93

ELEKTRODA ZASADOWA ESAB OK 48.00



Kod towaru	Rozmiar (mm)	Waga 1 op. (kg)	Ilość szt. w opakowaniu
EZ.25.350(4,5)	Ø 2,5 x 350	4,5	195
EZ.32.450(6,0)	Ø 3,2 x 450	6	124
EZ.40.450(6,0)	Ø 4,0 x 450	6	83

ELEKTRODA ZASADOWA ESAB EB146



Kod towaru	Rozmiar (mm)	Waga 1 op. (kg)	Ilość szt. w opakowaniu
EB146.2,5(4,5)	Ø 2,5 x 350	4,5	209
EB146.3,25(6,0)	Ø 3,2 x 450	6	130
EB146.4,0(6,0)	Ø 4,0 x 450	6	88

ELEKTRODA ZASADOWA ESAB EB150



Kod towaru	Rozmiar (mm)	Waga 1 op. (kg)	Ilość szt. w opakowaniu
EB150.2,5(4,5)	Ø 2,5 x 350	4,5	204
EB150.3,25(6,0)	Ø 3,2 x 450	6	131
EB150.4,0(6,0)	Ø 4,0 x 450	6	90

ELEKTRODA DO ŻELIWA ESAB OK 92.58



Kod towaru	Rozmiar (mm)	Waga 1 op. (kg)	Ilość szt. w opakowaniu
EDŻ.25.300(0,7)	Ø 2,5 x 300	0,7	43
EDŻ.32.350(0,7)	Ø 3,2 x 350	0,7	22
EDŻ.40.350(1,9)	Ø 4,0 x 350	1,9	40

ELEKTRODA WYSOKOSTOPOWA ESAB OK 61.30



Kod towaru	Rozmiar (mm)	Waga 1 op. (kg)	Ilość szt. w opakowaniu
ESW.25.300(1,5)	Ø 2,5 x 300	1,5	80
ESW.32.350(4,1)	Ø 3,2 x 350	4,1	111
ESW.40.350(4,1)	Ø 4,0 x 350	4,1	76

GWOŹDZIE ANCHOR

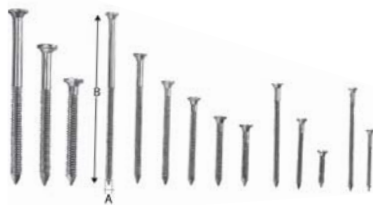

Kod towaru	Rozmiar (mm)	Nr katalogowy SST	Ilość szt. w opakowaniu
GK4.35	Ø 4,0 x 35	CNA4,0x35	250
GK4.40	Ø 4,0 x 40	CNA4,0x40	250
GK4.50	Ø 4,0 x 50	CNA4,0x50	250
GK4.60	Ø 4,0 x 60	CNA4,0x60	250
GK4.75	Ø 4,0 x 75	CNA4,0x75	250
GK4100	Ø 4,0 x 100	CNA4,0x100	250

ZŁĄCZE KĄTOWE WZMOCNIONE

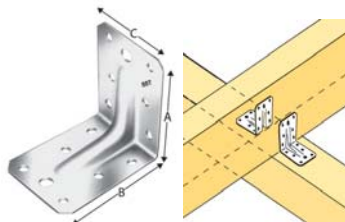

Kod towaru	Rozmiar (mm) A x B x C x T	Otwory (mm)	Nr katalogowy SST	Ilość szt. w opakowaniu
ABR70	70 x 70 x 55 x 2,0	Ø 5,0 ; Ø 9,0	07070	50
ABR90	90 x 90 x 65 x 2,5	Ø 5,0 ; Ø 11,0	07090	50
ABR105	105 x 105 x 90 x 3,0	Ø 5,0 ; Ø 11,0	07105	50
E9/2,5	150 x 150 x 65 x 2,5	Ø 5,0 ; Ø 11,0	8059900	50

ZŁĄCZE KĄTOWE WZMOCNIONE ABR



Kod towaru	Rozmiar (mm) A x B x C x T	Otwory (mm)	Nr katalogowy SST	Ilość szt. w opakowaniu
ZK.ABR9020(50)	90 x 90 x 65 x 2,0	Ø 5,0 ; Ø 11,0	ABR9020	50

ZŁĄCZE KĄTOWE WZMOCNIONE ABR170



Kod towaru	Rozmiar (mm) A x B x C x T	Otwory (mm)	Nr katalogowy SST	Ilość szt. w opakowaniu
ZK.ABR170WZM(25)	170 x 40 x 95 x 2,0	Ø 5,0 ; Ø 11,0	ABR170	25

ZŁĄCZE KĄTOWE WZMOCNIONE ACR105

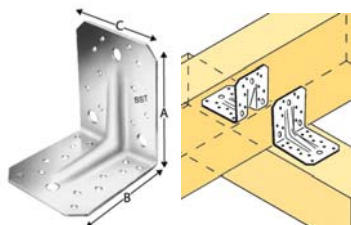

Kod towaru	Rozmiar (mm) A x B x C x T	Otwory (mm)	Nr katalogowy SST	Ilość szt. w opakowaniu
ZK105WZM	105 x 105 x 90 x 2,0	Ø 5,0 ; Ø 11,0	ACR10520	50

ZŁĄCZE KĄTOWE PERFOROWANE gr 2,0 mm

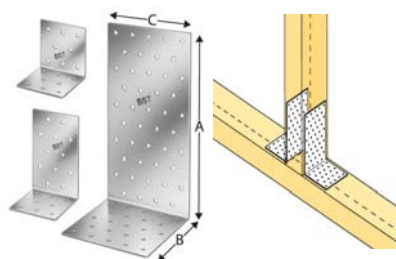

Kod towaru	Rozmiar (mm) A x B x C x T	Otwory (mm)	Nr katalogowy SST	Ilość szt. w opakowaniu
ZKP40x40x2.0x25(200)	40 x 40 x 25 x 2,0	Ø 5,0	ANPS204425	200
ZKP40x40x2.0x40(200)	40 x 40 x 40 x 2,0	Ø 5,0	ANPS204440	200
ZKP40x40x2.0x60(200)	40 x 40 x 60 x 2,0	Ø 5,0	ANPS204460-B	200
ZKP40x60x2.0x25(200)	40 x 60 x 25 x 2,0	Ø 5,0	ANPS204625	200
ZKP60x60x2.0x25(200)	60 x 60 x 25 x 2,0	Ø 5,0	ANPS206625	200
ZKP60x60x2.0x40(100)	60 x 60 x 40 x 2,0	Ø 5,0	ANPS206640	100
ZKP60x60x2.0x60(100)	60 x 60 x 60 x 2,0	Ø 5,0	ANPS206660-B	100
ZKP60x60x2.0x80(100)	60 x 60 x 80 x 2,0	Ø 5,0	ANPS206680	100
ZKP80x80x2.0x60(100)	80 x 80 x 60 x 2,0	Ø 5,0	ANPS208860-B	100
ZKP80x80x2.0x80(50)	80 x 80 x 80 x 2,0	Ø 5,0	ANPS208880	50

ZŁĄCZE KĄTOWE PERFOROWANE gr 2,5 mm

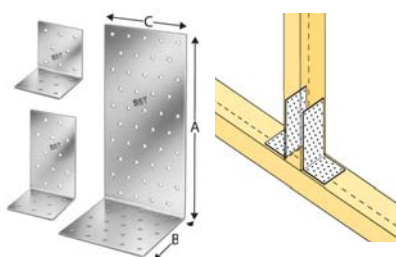

Kod towaru	Rozmiar (mm) A x B x C x T	Otwory (mm)	Nr katalogowy SST	Ilość szt. w opakowaniu
ZKP60x60x2.5x40(150)	60 x 60 x 40 x 2,5	Ø 5,0	ANP256640	150
ZKP60x60x2.5x100(50)	60 x 60 x 100 x 2,5	Ø 5,0	ANP2566100	50
ZKP80x80x2.5x60(100)	80 x 80 x 60 x 2,5	Ø 5,0	ANP258860	100
ZKP80x80x2.5x80(50)	80 x 80 x 80 x 2,5	Ø 5,0	ANP258880	50
ZKP80x80x2.5x100(50)	80 x 80 x 100 x 2,5	Ø 5,0	ANP2588100-B	50
ZKP100x100x2.5x80(50)	100 x 100 x 80 x 2,5	Ø 5,0	ANP25101080-B	50
ZKP100x100x2.5x100(50)	100 x 100 x 100 x 2,5	Ø 5,0	ANP251010100	50

ZŁĄCZE KĄTOWE - RÓŻNE RODZAJE (PERFOROWANE AJ; KĄTOWE AF, KĄTOWE ABB – AG)

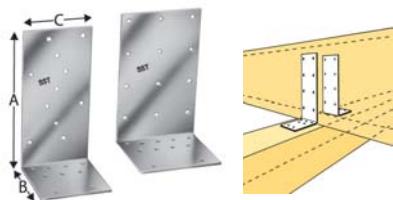

Kod towaru	Rozmiar (mm) A x B x C x T	Otworki (mm)	Nr katalogowy	Ilość szt. w op.
ZK35350(100)	50 x 50 x 35 x 2,5	Ø 5,0 ; Ø 9,0	AC35350	100
ZK90265(100)	67 x 67 x 90 x 2,0	Ø 5,0	AF90265	100
ZK40390(100)	93 x 93 x 40 x 2,0	Ø 5,0	ABB40390	100
ZK40312(100)	120 x 92 x 40 x 3,0	Ø 5,0 ; Ø 11,0 ; Ø 8,5	AG40312	100
ZK40412(50)	120 x 92 x 40 x 4,0	Ø 5,0 ; Ø 11,0 ; Ø 8,5	AG40412	50
ZK80416(100)	164 x 84 x 80 x 4,0	Ø 5,0	AJ80416	100

KĄTOWNIK WĄSKI EC

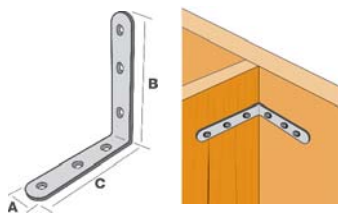

Kod towaru	Rozmiar (mm) A x B x C x T	Otworki (mm)	Nr katalogowy	Ilość szt. w op. zbiorczym
ZKS30x30x2,0x15(25)	15 x 30 x 30 x 2,0	Ø 5,0	EC30/2	500
ZKS40x40x2,0x15(25)	15 x 40 x 40 x 2,0	Ø 5,0	EC40/2	500
ZKS50x50x2,0x15(25)	15 x 50 x 50 x 2,0	Ø 5,0	EC50/2	500
ZKS60x60x2,0x15(25)	15 x 60 x 60 x 2,0	Ø 5,0	EC60/2	500
ZKS70x70x2,5x15(25)	15 x 70 x 70 x 2,5	Ø 5,0	EC70/2,5	500
ZKS80x80x2,5x15(25)	15 x 80 x 80 x 2,5	Ø 5,0	EC80/2,5	200
ZKS90x90x3,0x18(20)	18 x 90 x 90 x 3,0	Ø 5,0	EC90/3	200
ZKS100x100x3,0x18(20)	18 x 100 x 100 x 3,0	Ø 5,0	EC100/3	200
ZKS120x120x3,0x18(20)	18 x 120 x 120 x 3,0	Ø 5,0	EC120/3	200
ZKS140x140x3,0x18(20)	18 x 140 x 140 x 3,0	Ø 5,0	EC140/3	200

Uwaga: kątowniki wąskie można kupować również w opakowaniach jednostkowych po 25 i po 20 sztuk w zależności od modelu. O szczegóły zapytaj przedstawiciela handlowego.

WSPORNIK BELKI



Kod towaru	Rozmiar (mm) A x B x D x T	Otworki (mm)	Nr katalogowy	Ilość szt. w op.
WB.40.99(50)	40 x 99 x 72 x 2,0	Ø 5,0 ; Ø 9,0	BSN40/99	50
WB.40110(50)	40 x 110 x 72 x 2,0	Ø 5,0 ; Ø 9,0	BSN40/110	50
WB.40140(50)	40 x 140 x 80 x 2,0	Ø 5,0 ; Ø 11,0	BSN40/140-B	50
WB.45.96(50)	45 x 96 x 72 x 2,0	Ø 5,0 ; Ø 9,0	BSN45/96	50
WB.45105(50)	45 x 105 x 72 x 2,0	Ø 5,0 ; Ø 9,0	BSN45/105	50
WB.51.93(50)	51 x 93 x 72 x 2,0	Ø 5,0 ; Ø 9,0	BSN51/93	50
WB.51105(50)	51 x 105 x 72 x 2,0	Ø 5,0 ; Ø 9,0	BSN51/105	50
WB.51135(30)	51 x 135 x 80 x 2,0	Ø 5,0 ; Ø 11,0	BSN51/135	30
WB.51164(40)	51 x 164 x 80 x 2,0	Ø 5,0 ; Ø 11,0	BSN51/164	40
WB.60100(50)	60 x 100 x 72 x 2,0	Ø 5,0 ; Ø 9,0	BSN60/100	50
WB.60130(50)	60 x 130 x 80 x 2,0	Ø 5,0 ; Ø 11,0	BSN60/130-B	50
WB.60160(40)	60 x 160 x 80 x 2,0	Ø 5,0 ; Ø 11,0	BSN60/160-B	40
WB.60220(25)	60 x 220 x 85 x 2,0	Ø 5,0 ; Ø 11,0	BSN60/220-B	25
WB.64128(50)	64 x 128 x 80 x 2,0	Ø 5,0 ; Ø 11,0	BSN64/128-B	50
WB.70125(50)	70 x 125 x 80 x 2,0	Ø 5,0 ; Ø 11,0	BSN70/125	50
WB.70155(40)	70 x 155 x 100 x 2,0	Ø 5,0 ; Ø 11,0	BSN70/155-B	40
WB.80120(50)	80 x 120 x 80 x 2,0	Ø 5,0 ; Ø 11,0	BSN80/120	50
WB.80150(25)	80 x 150 x 80 x 2,0	Ø 5,0 ; Ø 11,0	BSN80/150	40
WB.80180(25)	80 x 180 x 87 x 2,0	Ø 5,0 ; Ø 11,0	BSN80/180-B	25
WB.80210(25)	80 x 210 x 85 x 2,0	Ø 5,0 ; Ø 11,0	BSN80/210-B	25
WB100.90(50)	100 x 90 x 80 x 2,0	Ø 5,0 ; Ø 11,0	BSN100/90	50
WB100140(40)	100 x 140 x 80 x 2,0	Ø 5,0 ; Ø 11,0	BSN100/140	40
WB100170(25)	100 x 170 x 87 x 2,0	Ø 5,0 ; Ø 11,0	BSN100/170-B	25
WB100200(25)	100 x 200 x 85 x 2,0	Ø 5,0 ; Ø 11,0	BSN100/200-B	25
WB120119(25)	120 x 119 x 85 x 2,0	Ø 5,0 ; Ø 11,0	BSN120/119-B	25
WB120160(25)	120 x 160 x 87 x 2,0	Ø 5,0 ; Ø 11,0	BSN120/160-B	25
WB120190(25)	120 x 190 x 85 x 2,0	Ø 5,0 ; Ø 11,0	BSN120/190-B	25
WB140139(25)	140 x 139 x 85 x 2,0	Ø 5,0 ; Ø 11,0	BSN140/139-B	25
WB140180(25)	140 x 180 x 85 x 2,0	Ø 5,0 ; Ø 11,0	BSN140/180-B	25
WB150145(25)	150 x 145 x 87 x 2,0	Ø 5,0 ; Ø 11,0	BSN150/145-B	25

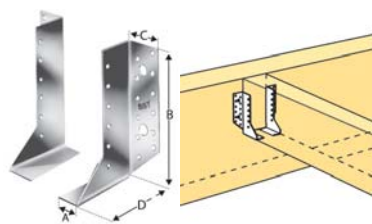

WIESZAK BELKI DZIELONY

Kod towaru	Rozmiar (mm) A x B x D x T	Otwory (mm)	Nr katalogowy	Ilość szt. w op.
WBD 300/30L(50)	30 x 118 x 84 x 2,0 lewy	Ø 5,0	SDED300/30	50
WBD 340/30L(50)	30 x 138 x 84 x 2,0 lewy	Ø 5,0	SDED340/30	50
WBD 380/30L(50)	30 x 158 x 84 x 2,0 lewy	Ø 5,0	SDED380/30	50
WBD 440/30L(50)	30 x 188 x 84 x 2,0 lewy	Ø 5,0	SDED440/30	50
WBD 300/30P(50)	30 x 118 x 84 x 2,0 prawy	Ø 5,0	SDEG300/30	50
WBD 340/30P(50)	30 x 138 x 84 x 2,0 prawy	Ø 5,0	SDEG340/30	50
WBD 380/30P(50)	30 x 158 x 84 x 2,0 prawy	Ø 5,0	SDEG380/30	50
WBD 440/30P(50)	30 x 188 x 84 x 2,0 prawy	Ø 5,0	SDEG440/30	50

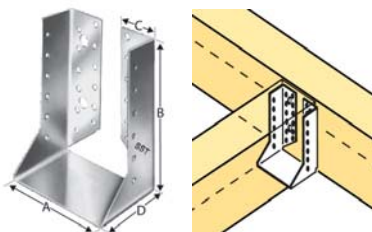

WIESZAK BELKI BSI

Kod towaru	Rozmiar (mm) A x B x D x T	Otwory (mm)	Nr katalogowy	Ilość szt. w op.
WBI.40110(50)	40 x 110 x 38 x 2,0	Ø 5,0 ; Ø 11,0	BSI40/110-B	50
WB.70125(50)	70 x 125 x 43 x 2,0	Ø 5,0 ; Ø 11,0	BSI70/125-B	50
WBI.76120(50)	76 x 120 x 43 x 2,0	Ø 5,0 ; Ø 11,0	BSI76/120-B	50
WBI120119(25)	120 x 119 x 48 x 2,0	Ø 5,0 ; Ø 11,0	BSI120/119-B	25
WBI120160(25)	120 x 160 x 47 x 2,0	Ø 5,0 ; Ø 11,0	BSI120/160-B	25
WBI120190(25)	120 x 190 x 48 x 2,0	Ø 5,0 ; Ø 11,0	BSI120/190-B	25
WBI140139(25)	140 x 139 x 48 x 2,0	Ø 5,0 ; Ø 11,0	BSI140/139-B	25

W tabeli podane są przykładowe wymiary tego produktu, pełna lista dostępnych wymiarów produktu dostępna jest u przedstawicieli handlowych.



WIESZAK BELKI BSD

Kod towaru	Rozmiar (mm) A x B x D x T	Otwory (mm)	Nr katalogowy	Ilość szt. w op.
WBSD120x240	120 x 240 x 62,5 x 2,0	Ø 5,0 ; Ø 13,0	BSD120/240	20
WBSD140x200	140 x 200 x 62,5 x 2,0	Ø 5,0 ; Ø 13,0	BSD140/200	20
WBSD140x240	140 x 240 x 62,5 x 2,0	Ø 5,0 ; Ø 13,0	BSD140/240	20
WBSD160x160	160 x 160 x 62,5 x 2,0	Ø 5,0 ; Ø 13,0	BSD160/160	25
WBSD160x200	160 x 200 x 62,5 x 2,0	Ø 5,0 ; Ø 13,0	BSD160/200	20
WBSD160x240	160 x 240 x 62,5 x 2,0	Ø 5,0 ; Ø 13,0	BSD160/240	20
WBSD160x320	160 x 320 x 62,5 x 2,0	Ø 5,0 ; Ø 13,0	BSD160/320	10

W tabeli podane są przykładowe wymiary tego produktu, pełna lista dostępnych wymiarów produktu dostępna jest u przedstawicieli handlowych.

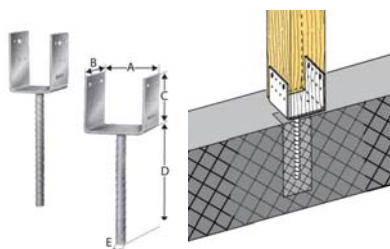

PODSTAWA SŁUPA TYP PPD

Kod towaru	Rozmiar (mm) A x B x C x D	Otwory (mm)	Nr katalogowy	Ilość szt. w op.
WSD.80x70(20)	80 x 70 x 126 x 250	Ø 5,0 ; Ø 13,5	PPD80/70G-B	20
WSD.90x90(10)	90 x 90 x 141 x 250	Ø 5,0 ; Ø 13,5	PPD90/90G	10
WSD100x70(10)	100 x 70 x 125 x 250	Ø 5,0 ; Ø 13,5	PPD100/70G	10
WSD100x90(10)	100 x 90 x 136 x 250	Ø 5,0 ; Ø 13,5	PPD100/90G	10
WSD120x90(10)	120 x 90 x 126 x 250	Ø 5,0 ; Ø 13,5	PPD120/90G	10
WSD140x90(10)	140 x 90 x 126 x 250	Ø 5,0 ; Ø 13,5	PPD140/90G	10
WSD148x90(10)	148 x 90 x 126 x 250	Ø 5,0 ; Ø 13,5	PPD148/90G	10

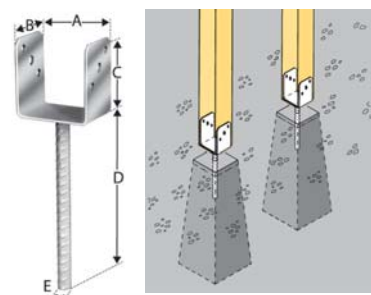

PODSTAWA SŁUPA TYP PL

Kod towaru	Rozmiar (mm) A x C x B x D	Otwory (mm)	Nr katalogowy	Ilość szt. w op.
WSDK.70x60(20)	70 x 92 x 60 x 200	Ø 9,0 ; Ø 11,0	41070P	1
WSDK.90x60(20)	90 x 92 x 60 x 200	Ø 9,0 ; Ø 11,0	41090P	1
WSDK100x60(20)	100 x 92 x 60 x 200	Ø 9,0 ; Ø 11,0	41100P	1
WSDK120x60(20)	120 x 92 x 60 x 200	Ø 9,0 ; Ø 11,0	41120P	1
WSDK140x60(20)	140 x 92 x 60 x 200	Ø 9,0 ; Ø 11,0	41140P	1

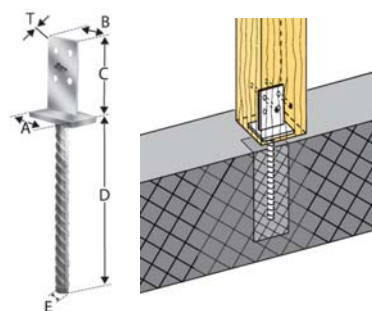

PODSTAWA SŁUPA TYP I

Kod towaru	Rozmiar (mm) A x B x C x D	Otwory (mm)	Nr katalogowy	Ilość szt. w op.
WStypI(15)	90 x 60 x 110 x 260	Ø 8,5	PIG-B	15

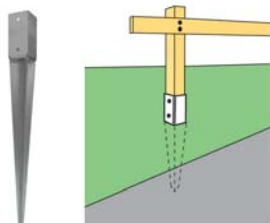

WSPORNIK SŁUPA WBIJANY

Kod towaru	Rozmiar (mm) A x B x C	Otwory (mm)	Nr katalogowy	Ilość szt. w op.
WSWB50/750	50 x 50 x 750	Ø 11	PPJET50/50/750G	1
WSWB71/750	71 x 71 x 750	Ø 11	4947001	1
WSWB91/750	91 x 91 x 750	Ø 11	4949001	1
WSWB100/750	100 x 100 x 750	Ø 11	PPJE100/100/750G	1

ZŁĄCZE KROKWIOWO-PŁATWIOWE

Kod towaru	Rozmiar (mm) A x B x T	Otwory (mm)	Nr katalogowy	Ilość szt. w op.
KKP170L(100)	170 x 34,5 x 2,0 LEWE	Ø 5,0	SPF170L	100
KKP170P(100)	170 x 34,5 x 2,0 PRAWO	Ø 5,0	SPF170R	100
KKP210L(100)	210 x 34,5 x 2,0 LEWE	Ø 5,0	SPF210L	100
KKP210P(100)	210 x 34,5 x 2,0 PRAWO	Ø 5,0	SPF210R	100
KKP250L(100)	250 x 34,5 x 2,0 LEWE	Ø 5,0	SPF250L	100
KKP250P(100)	250 x 34,5 x 2,0 PRAWO	Ø 5,0	SPF250R	100
KKP290L(100)	290 x 34,5 x 2,0 LEWE	Ø 5,0	SPF290L	100
KKP290P(100)	290 x 34,5 x 2,0 PRAWO	Ø 5,0	SPF290R	100
KKP330L(50)	330 x 34,5 x 2,0 LEWE	Ø 5,0	SPF330L	50
KKP330P(50)	330 x 34,5 x 2,0 PRAWO	Ø 5,0	SPF330R	50
KKP370L(50)	370 x 34,5 x 2,0 LEWE	Ø 5,0	SPF370L	50
KKP370P(50)	370 x 34,5 x 2,0 PRAWO	Ø 5,0	SPF370R	50

BULLDOG DWUSTRONNY D

Kod towaru	Rozmiar (mm)	Otwór (mm)	Nr katalogowy	Ilość szt. w op.
PK.D48.17(200)	Ø 50,0	Ø 17,0	C1-50G-B	200
PK.D62.21(100)	Ø 62,0	Ø 21,0	C1-62G-B	100
PK.D75.26(100)	Ø 75,0	Ø 26,0	C1-75G-B	100
PK.D117.48(100)	Ø 117,0	Ø 48,0	C1-117G-B	25

W tabeli podane są przykładowe wymiary tego produktu, pełna lista dostępnych wymiarów produktu dostępna jest u przedstawicieli handlowych.

PŁYTKA PERFOROWANA 1,5 mm

Kod towaru	Rozmiar (mm) A x B x T	Otwory (mm)	Nr katalogowy	Ilość szt. w op.
PP1.5.60x140(50)	60 x 140 x 1,5	Ø 5,0	NP15/60/140	50
PP1.5.60x200(50)	60 x 200 x 1,5	Ø 5,0	NP15/60/200	50
PP1.5.80x100(50)	80 x 100 x 1,5	Ø 5,0	NP15/80/100	50
PP1.5.80x140(50)	80 x 140 x 1,5	Ø 5,0	NP15/80/140	50
PP1.5.60x220(50)	80 x 220 x 1,5	Ø 5,0	NP15/60/220	50
PP1.5.60x240(50)	80 x 240 x 1,5	Ø 5,0	NP15/60/240	50
PP1.5100x240(50)	100 x 240 x 1,5	Ø 5,0	NP15/100/240	50
PP1.5120x220(50)	120 x 220 x 1,5	Ø 5,0	NP15/120/220	50
PP1.5140x300(25)	140 x 300 x 1,5	Ø 5,0	NP15/140/300	25

W tabeli podane są przykładowe wymiary tego produktu, pełna lista dostępnych wymiarów produktu dostępna jest u przedstawicieli handlowych.

PŁYTKA PERFOROWANA 2,0 mm

Kod towaru	Rozmiar (mm) A x B x T	Otwory (mm)	Nr katalogowy	Ilość szt. w op.
PP2.0.40x120(50)	40 x 120 x 2,0	Ø 5,0	NP20/40/120	50
PP2.0.40x160(50)	40 x 160 x 2,0	Ø 5,0	NP20/40/160	50
PP2.0.50x200(50)	50 x 200 x 2,0	Ø 5,0	NP20/50/200	50
PP2.0.60x140(50)	60 x 140 x 2,0	Ø 5,0	NP20/60/140	50
PP2.0.60x200(50)	60 x 200 x 2,0	Ø 5,0	NP20/60/200	50
PP2.0.60x240(50)	60 x 240 x 2,0	Ø 5,0	NP20/60/240	50
PP2.0.80x200(50)	80 x 200 x 2,0	Ø 5,0	NP20/80/200	50
PP2.0.80x240(50)	80 x 240 x 2,0	Ø 5,0	NP20/80/240	50
PP2.0.80x300(50)	80 x 300 x 2,0	Ø 5,0	NP20/80/300	50
PP2.0100x200(50)	100 x 200 x 2,0	Ø 5,0	NP20/100/200	50
PP2.0100x240(50)	100 x 240 x 2,0	Ø 5,0	NP20/100/240	50
PP2.0100x260(50)	100 x 260 x 2,0	Ø 5,0	NP20/100/260	50
PP2.0100x300(25)	100 x 300 x 2,0	Ø 5,0	NP20/100/300	25
PP2.0100x500(20)	100 x 500 x 2,0	Ø 5,0	NP20/100/500	20
PP2.0120x200(50)	120 x 200 x 2,0	Ø 5,0	NP20/120/200	50
PP2.0120x240(50)	120 x 240 x 2,0	Ø 5,0	NP20/120/240	50
PP2.0120x260(25)	120 x 260 x 2,0	Ø 5,0	NP20/120/260	25
PP2.0120x300(25)	120 x 300 x 2,0	Ø 5,0	NP20/120/300	25
PP2.0160x400(20)	160 x 400 x 2,0	Ø 5,0	NP20/160/400	20
PP2.0200x300(25)	200 x 300 x 2,0	Ø 5,0	NP20/200/300	25

W tabeli podane są przykładowe wymiary tego produktu, pełna lista dostępnych wymiarów produktu dostępna jest u przedstawicieli handlowych.

PASEK PERFOROWANY

Kod towaru	Rozmiar (mm) B x A x T	Otworki (mm)	Nr katalogowy	Ilość szt. w op.
PAP2.0.401200(30)	40 x 1200 x 2,0	Ø 5,0	NP20/40/1200	30
PAP2.0.601200(20)	60 x 1200 x 2,0	Ø 5,0	NP20/60/1200-B	20
PAP2.0.801200(15)	80 x 1200 x 2,0	Ø 5,0	NP20/80/1200-B	15
PAP2.02001200(5)	200 x 1200 x 2,0	Ø 5,0	NP20/200/1200-B	5

TAŚMA MONTAŻOWA

Kod towaru	Rozmiar (mm) A x B x T	Otworki (mm)	Nr katalogowy	Ilość szt. w op.
TP20.10(3)	20 x 3000 x 1,0 ocynk	Ø 4,0 ; Ø 6,5	BAN102003	20
TP20.10(10)	20 x 10000 x 1,0 ocynk	Ø 4,0 ; Ø 6,5	BAN102010	10
TP20.10(25)	20 x 25000 x 1,0 ocynk	Ø 4,0 ; Ø 6,5	BAN102025	1
TP20.15(10)	20 x 10000 x 1,5 ocynk	Ø 4,0 ; Ø 6,5	BAN152010	1
TP20.15(25)	20 x 25000 x 1,5 ocynk	Ø 4,0 ; Ø 6,5	BAN152025	1
TP25.20(10)	25 x 10000 x 2,0 ocynk	Ø 5,0	BAN202510	1
TP25.20(25)	25 x 25000 x 2,0 ocynk	Ø 5,0	BAN202525	1

TAŚMA PERFOROWANA

Kod towaru	Rozmiar (mm) A x B x T	Otworki (mm)	Nr katalogowy	Ilość szt. w op.
TP40.15(25)	40 x 25000 x 1,5 ocynk	Ø 5,0	BAN154025	1
TP40.15(50)	40 x 50000 x 1,5 ocynk	Ø 5,0	BAN154050	1
TP40.20(25)	40 x 25000 x 2,0 ocynk	Ø 5,0	BAN204025	1
TP40.20(50)	40 x 50000 x 2,0 ocynk	Ø 5,0	BAN204050	1
TP60.20(50)	60 x 50000 x 2,0 ocynk	Ø 5,0	BAN206050	1
TP80.20(25)	80 x 25000 x 2,0 ocynk	Ø 5,0	BAN208025	1

Powyższa oferta jest tylko wycinkiem całościowej oferty na łączniki ciesielskie. Zapraszamy do składania zapytań u przedstawicieli handlowych na ten asortyment.



KOTWY ROZPOROWE 1 - 5

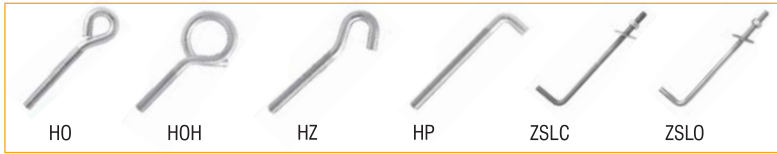

ŁĄCZNIKI ŚRUBOWE ODGIĘTE 6 - 8



CYBANTY 9 - 10



PRĘTY GWINTOWANE 11 - 14



MOCOWANIA CHEMICZNE 15

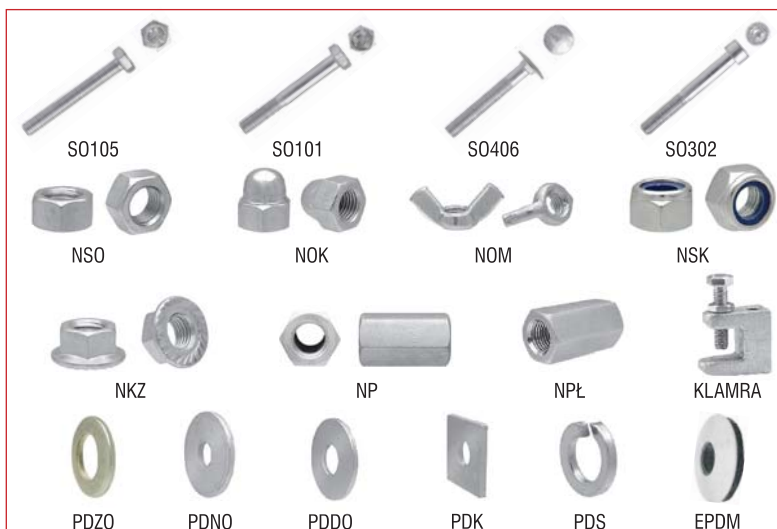

WYROBY ŚRUBOWE 18 - 23

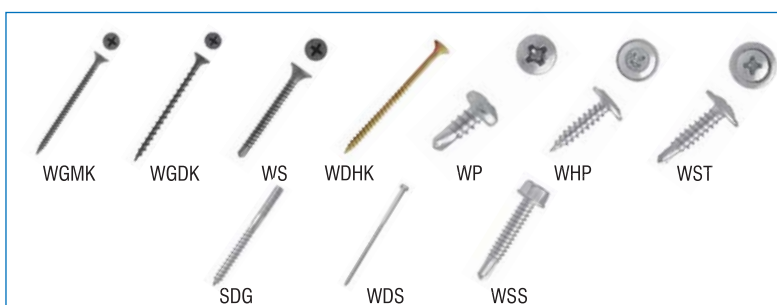

WKRETY 24 - 26



NZAI NZS

NITOWANIE 27



**ZAWIESIA,
OSPRZĘT DO ZAWIESI 28 - 34**



LINY I ŁAŃCUCHY 35 - 42



**OSPRZĘT DO LIN
I ŁAŃCUCHÓW,
AKCESORIA
OGRODZENIOWE 43 - 53**

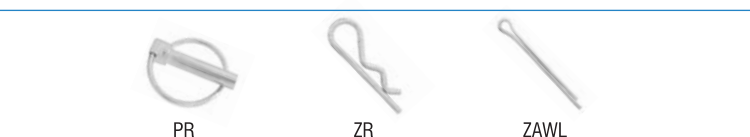

ZAWLE CZKI I PRZETY CZKI 54

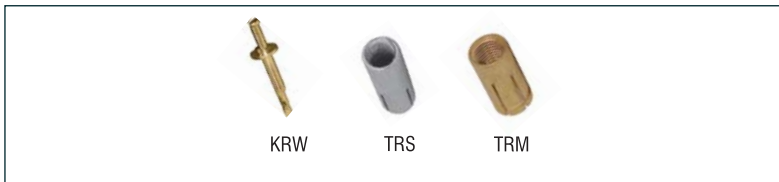

KRW

TRS

TRM

TULEJE 55

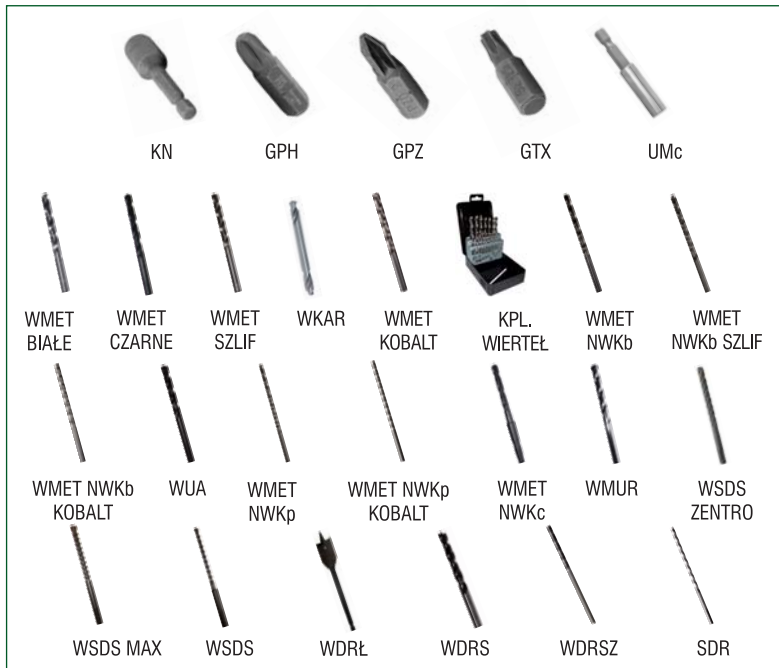

KN

GPH

GPZ

GTX

UMc

WMET BIAŁE

WMET CZARNE

WMET SZLIF

WKAR

WMET KOBALT

KPL. WIERTEŁ

WMET NWKb

WMET NWKb SZLIF

WMET NWKb KOBALT

WUA

WMET NWKp

WMET NWKp KOBALT

WMET NWKc

WMUR

WSDS ZENTRO

WSDS MAX

WSDS

WDRŁ

WDRS

WDRSZ

SDR

NARZĘDZIA DO WKRETAŃ I WIERTŁA 56 - 67



TII

TIM

TIS

TARCZE DO CIĘCIA 68

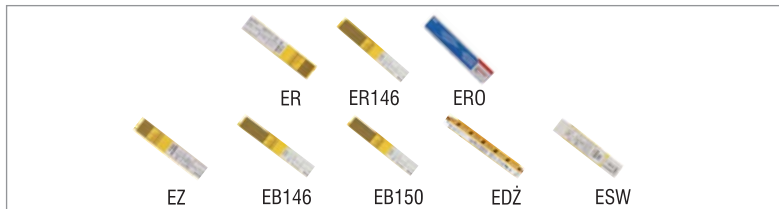

ER

ER146

ERO

EZ

EB146

EB150

EDŻ

ESW

SPAWALNICTWO 69 - 70



GK

ZK

ZK.ABR

ZKP

ZK.SPEC

ZKS

WB

WBD

WBI

WBSD

WSD

WSDK

WS typ I

WSWB

KKP

PK

PP

PAP

TP

ŁĄCZNIKI CIESIELSKIE 71 - 75



BIURO I ZAKŁAD PRODUKCYJNY:

ul. 3 Maja 4, Chylce Kolonia
96-313 Jaktorów
tel. (+48) 46 856 67 00
fax (+48) 46 856 67 01
e-mail: biuro@dromet.pl
www.dromet.pl



dromet.pl